



## LIFE / FLOW / TUBE / CLASSIC

DE	Gebrauchsanleitung
EN	Operating instructions
FR	Notice d'emploi
NL	Gebruiksaanwijzing
ES	Instrucciones de uso
PT	Instruções de uso
IT	Istruzioni d'uso
DA	Brugsanvisning
NO	Bruksanvisning
SV	Bruksanvisning
FI	Käyttöohje
HU	Használati útmutató
PL	Instrukcja użytkowania
CS	Návod k použití
SK	Návod na použitie
SL	Navodila za uporabo
HR	Uputa o upotrebi
RO	Instrucțiuni de folosință
BG	Упътване за употреба
UK	Посібник з експлуатації
RU	Руководство по эксплуатации
CN	使用说明书



A

biOrb CLASSIC

biOrb FLOW

biOrb LIFE

biOrb TUBE

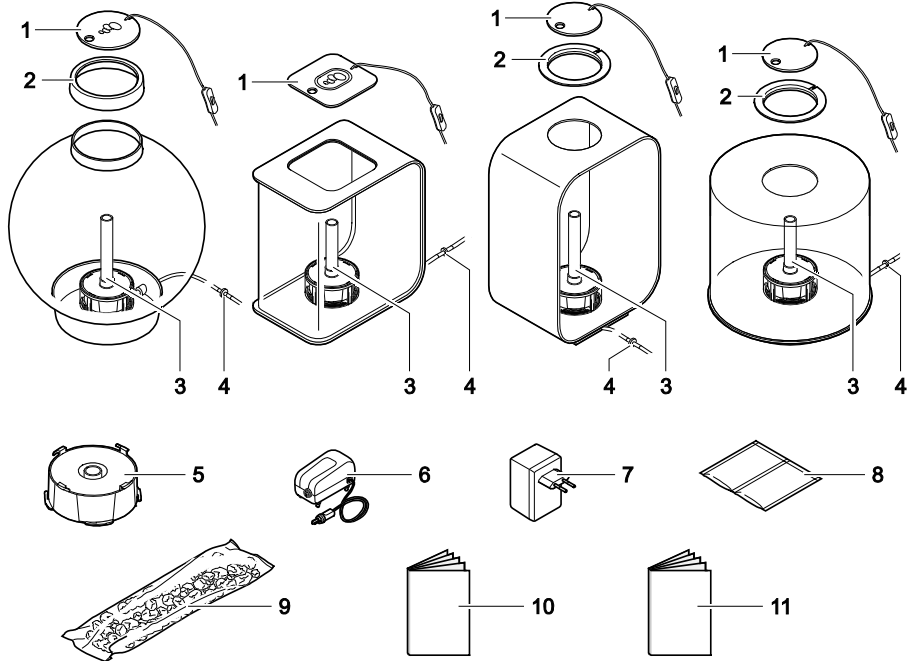

8080001

B

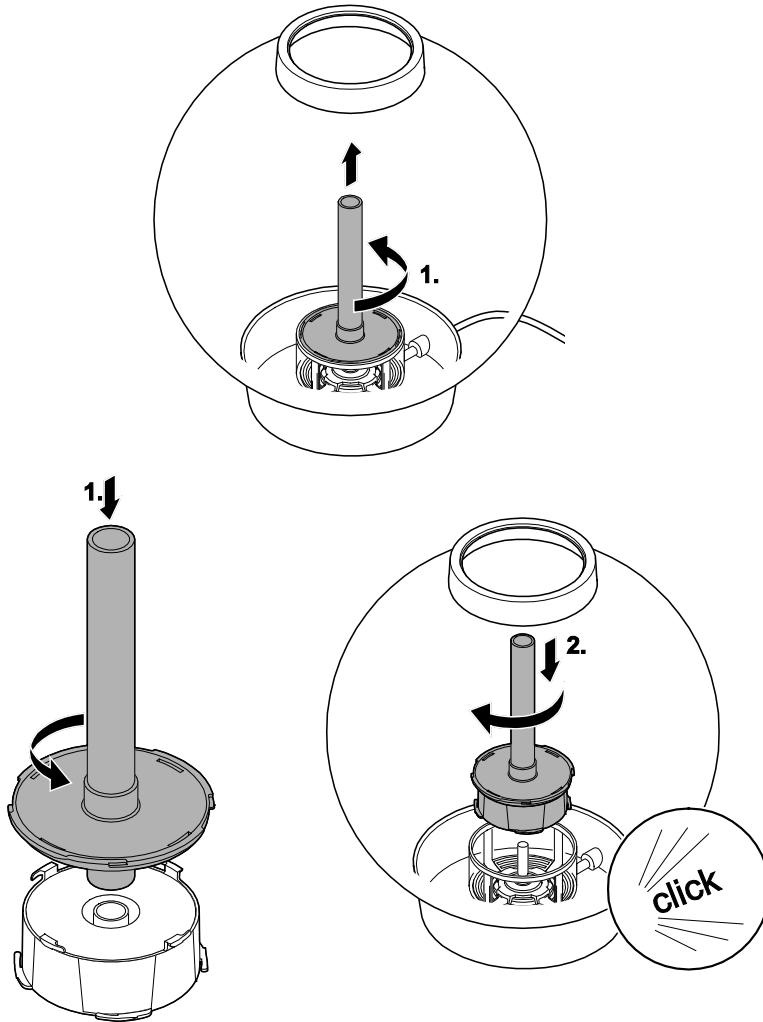

BOB0002



C

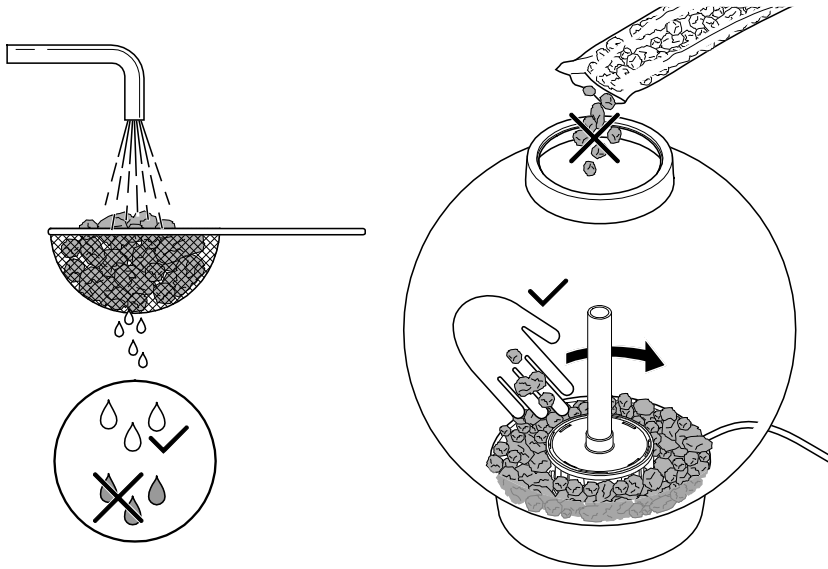

BOB0003

D

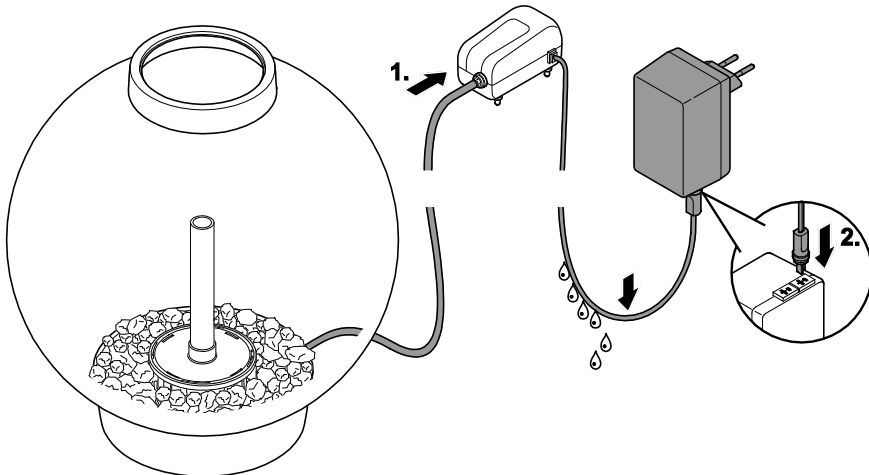

BOB0004

E

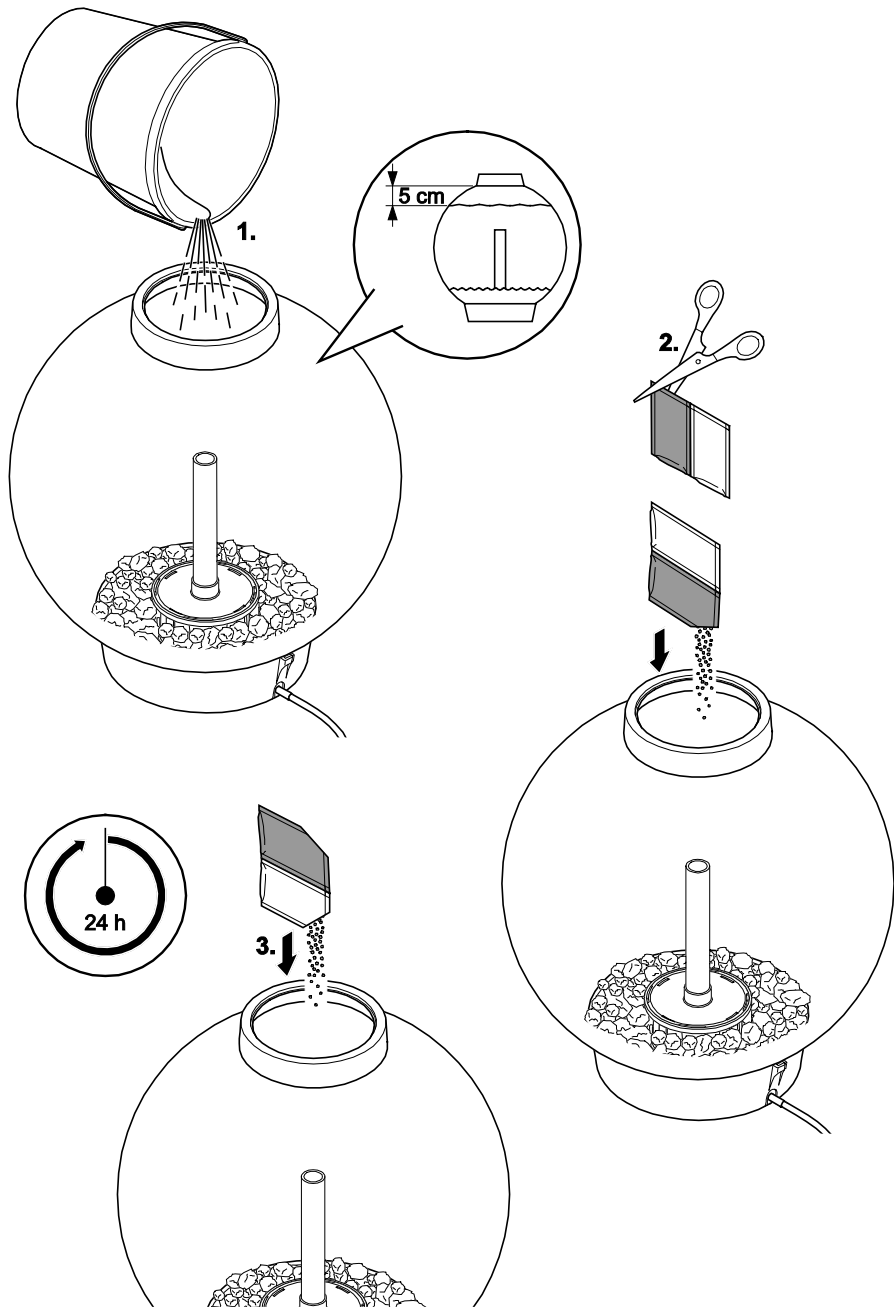

BOB0005



F

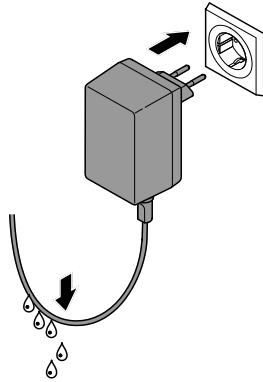

BOB0006

G

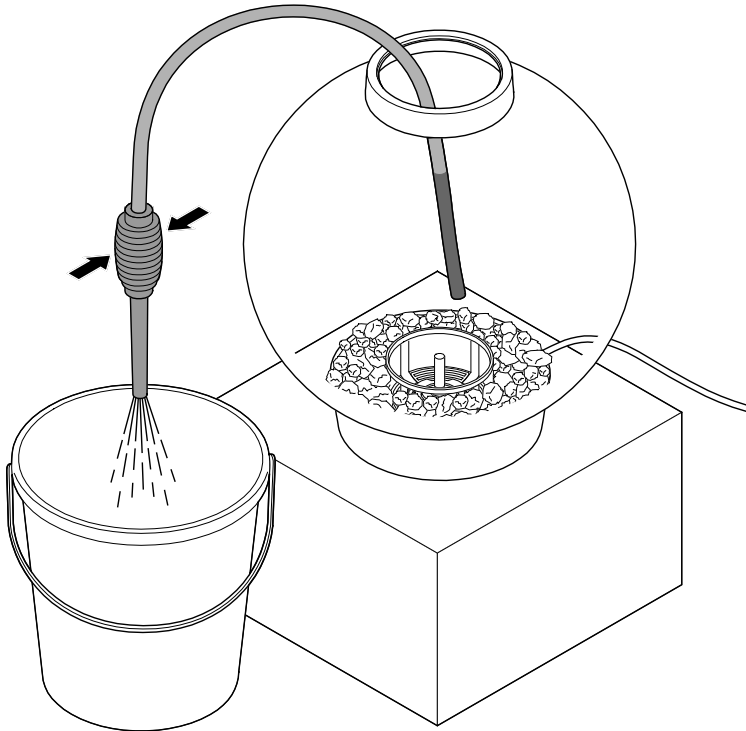

BOB0007

H

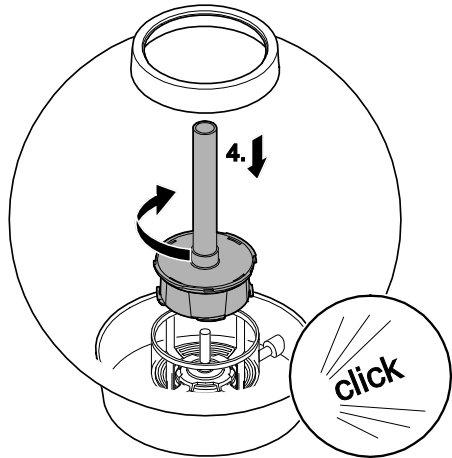
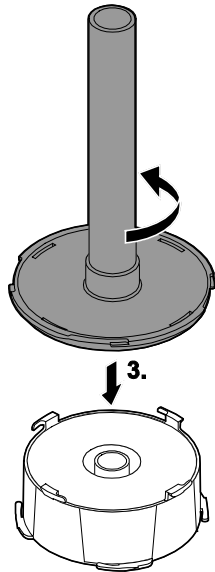
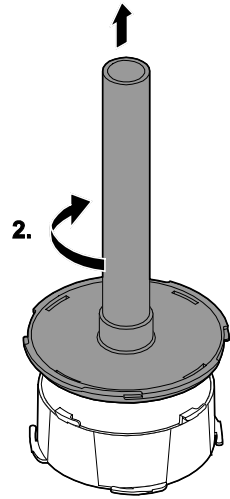
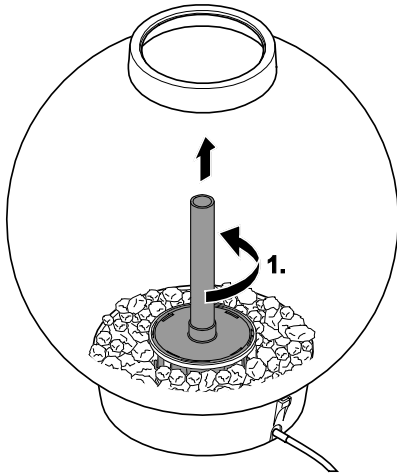

BOB0008

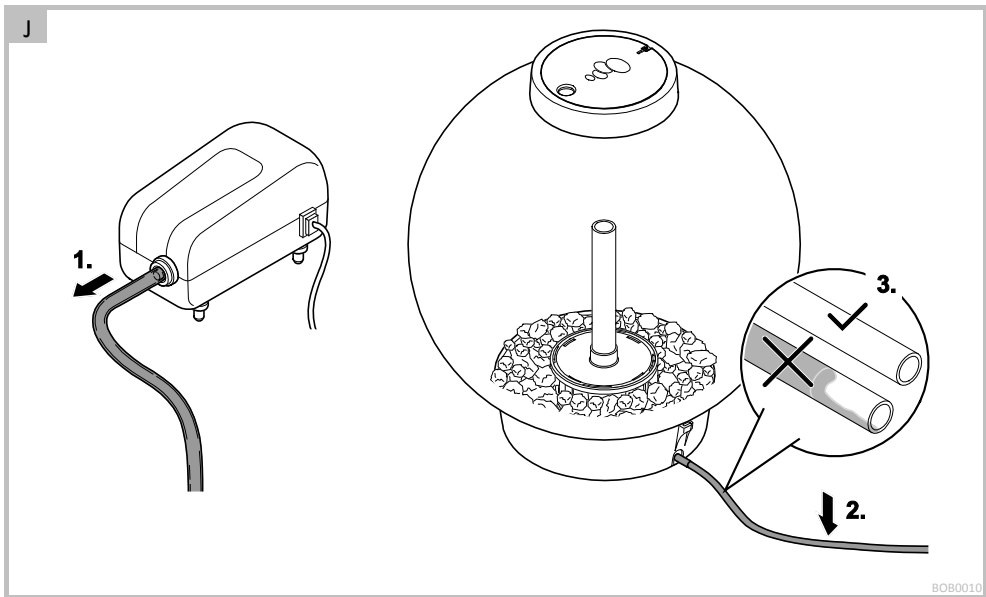
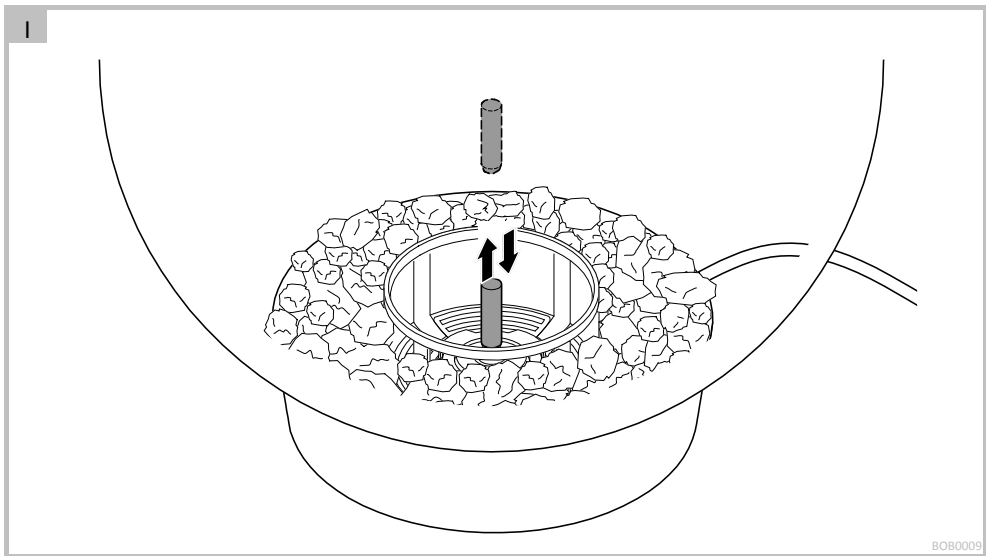



K

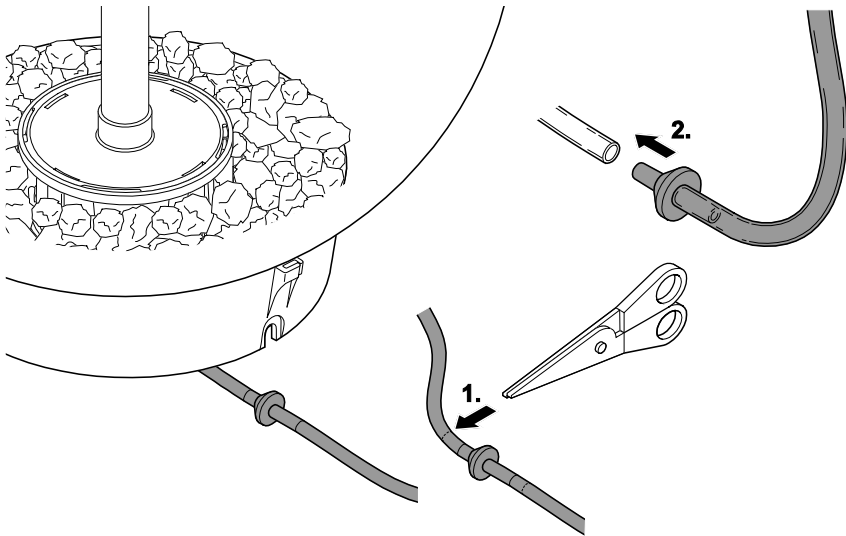

BOB0011

## Original Gebrauchsanleitung

### **WARNUNG**

- Dieses Gerät kann von Kindern ab 8 Jahren und darüber sowie von Personen mit verringerten physischen, sensorischen oder mentalen Fähigkeiten oder Mangel an Erfahrung und Wissen benutzt werden, wenn sie beaufsichtigt oder bezüglich des sicheren Gebrauchs des Gerätes unterwiesen wurden und die daraus resultierenden Gefahren verstehen.
- Kinder dürfen nicht mit dem Gerät spielen.
- Reinigung und Benutzerwartung dürfen nicht von Kindern ohne Beaufsichtigung durchgeführt werden.
- Gerät nicht verwenden, wenn elektrische Leitungen oder Gehäuse beschädigt sind.
- Alle Geräte im Aquarium ausschalten oder den Netzstecker ziehen, bevor Sie in das Wasser greifen.
- Vor Arbeiten am Gerät Netzstecker ziehen.

### **SICHERHEITSHINWEISE**

- Bei defektem Gehäuse darf das Gerät nicht betrieben werden.
- Bei defekten elektrischen Leitungen darf das Gerät nicht betrieben werden.
- Gerät nicht an der elektrischen Leitung tragen oder ziehen.
- Leitungen geschützt vor Beschädigungen verlegen und darauf achten, dass niemand darüber fallen kann.
- Anschlussleitungen können nicht ersetzt werden. Bei einer beschädigten Leitung muss das Gerät entsorgt werden.
- Gehäuse des Gerätes oder zugehöriger Teile nur öffnen, wenn in dieser Anleitung ausdrücklich dazu aufgefordert wird.

- Nur die Arbeiten am Gerät durchführen, die in dieser Anleitung beschrieben sind. Wenn sich Probleme nicht beheben lassen, eine autorisierte Kundendienststelle oder im Zweifelsfall den Hersteller kontaktieren.
- Nur Original-Ersatzteile und –Zubehör für das Gerät verwenden.
- Niemals technische Änderungen am Gerät vornehmen.
- Gerät nur anschließen, wenn die elektrischen Daten von Gerät und Stromversorgung übereinstimmen. Die Gerätedaten befinden sich auf dem Typenschild am Gerät, auf der Verpackung oder in dieser Anleitung.
- Bei der Verwendung von Heizern darauf achten, dass sie für den Einsatz im Aquarium zugelassen sind und die Acrylwand des Aquariums nicht berühren. Geeignete Heizer erfüllen die Anforderungen nach EN 60335-2-55.
- Steckerverbindungen vor Feuchtigkeit schützen.
- Gerät nur an einer vorschriftsmäßig installierten Steckdose anschließen.

### **Symbole in dieser Anleitung**

#### **Warnhinweise**

Die Warnhinweise in dieser Anleitung sind durch Signalworte klassifiziert, die das Ausmaß der Gefährdung anzeigen.

### **WARNUNG**

- Bezeichnet eine möglicherweise gefährliche Situation.
- Bei Nichtbeachtung kann Tod oder schwerste Verletzung die Folge sein.

### **HINWEIS**

Informationen, die zum besseren Verständnis dienen.

#### **Weitere Hinweise**

- A Verweis auf eine Abbildung, z. B. Abbildung A.

## PRODUKTBESCHREIBUNG

- Lieferumfang auf Richtigkeit, Vollständigkeit und Beschädigung kontrollieren.

<input type="checkbox"/> A	biOrb CLASSIC, LIFE, FLOW, TUBE
1	Beleuchtungseinheit mit Anschlussleitung und Ein-/Aus-Schalter*
2	Deckeleinsatz
3	Luftsäule
4	Luftschlauch mit integriertem Rückschlagventil
5	Filtereinheit
6	Belüfterpumpe mit Anschlussleitung
7	Steckertrafo
8	Beutel mit Water Conditioner bzw. Biological Booster
9	Keramiksубstrат**
10	Gebrauchsanleitung biOrb Aquarium
11	Gebrauchsanleitung Beleuchtungseinheit*

\*Vorhandensein und Ausführung sind produktspezifisch

\*\*Menge ist produktspezifisch



### WARNUNG

Lebensgefahr durch Erstickten.

Plastiktüten und Kleinteile von Kleinkindern und Babys fernhalten.

### Bestimmungsgemäße Verwendung

biOrb LIFE / FLOW / TUBE / CLASSIC darf ausschließlich wie folgt verwendet werden:

- Als Aquarium.

Die mitgelieferten Komponenten dürfen ausschließlich und wie folgt für biOrb Produkte verwendet werden:

- **Die Belüfterpumpe:** Zur Belüftung und Versorgung des Aquariums mit Sauerstoff.
- **Die Beleuchtungseinheit:** Zur Beleuchtung des Aquariums.
- **Der Steckertrafo:** Zum Anschluss der Belüfterpumpe und der Beleuchtungseinheit an das elektrische Netz.
- Betrieb unter Einhaltung der technischen Daten.

Für das Aquarium und seine Komponenten gelten folgende Einschränkungen:

- Betrieb nur mit Wasser bei einer Wassertemperatur von +4 °C ... +35 °C.

### Funktionsbeschreibung

Aquarium mit LED Beleuchtung, Filtereinheit und externer Belüfterpumpe zur Wasserzirkulation.

## AUFSTELLEN UND ANSCHLIEßEN

### Aquarium aufstellen

So gehen Sie vor:

- Acrylaquarium vorsichtig auspacken.
- Nicht der direkten Sonnenstrahlung aussetzen.

- Nur in geschlossenen Räumen aufstellen.
- Gefülltes Aquarium nicht bewegen.
- Nicht auf oder in der Nähe von Elektrogeräten platzieren.
- Nicht in der Nähe von Wärmequellen platzieren.
- Betrieb unter Einhaltung der technischen Daten.

### Filtereinheit montieren

So gehen Sie vor:

- Verpackung um Filtermaterial entfernen.

B

1. Luftsäule durch einer viertel Linksdrehung vom Filtergehäuse lösen (Bajonettverschluss) und nach oben abnehmen.
2. Luftsäule auf den Filtereinsatz setzen und Luftsäule durch eine viertel Linksdrehung befestigen.
3. Luftsäule in das Aquarium einführen und durch eine viertel Rechtsdrehung am Filtergehäuse befestigen.

### Keramiksубstrат einlegen



#### HINWEIS

Verpackung um Filtermaterial entfernen. Das Keramiksubstrat vor der ersten Verwendung mit warmem Leitungswasser gründlich ausspülen, um mögliche Verschmutzungen zu entfernen.



#### HINWEIS

- Keinen Aquarienkieles verwenden, er könnte den Filtereinsatz verstopfen.
- Nur mitgeliefertes Keramiksubstrat verwenden.
- Keramiksubstrat nicht in das Aquarium werfen, da das Acryl zerkratzt werden könnte.
- Nur die Teile des Keramiksubstrats verwenden, die größer sind als eine Erbse. Die anderen aussortieren und entsorgen.

So gehen Sie vor:

C

- Mitgeliefertes Keramiksubstrat vorsichtig in das Becken einlegen und um das Filtergehäuse herum anordnen.

### Belüfterpumpe aufstellen und anschließen



#### HINWEIS

Beim Aufstellen des Geräts stellen Sie sicher, dass das Gerät

- sich außerhalb des Aquariums befindet.
- nicht auf oder über dem Aquarium platziert ist.
- nicht ins Wasser fallen oder "wandern" kann.

Schäden durch falsches Aufstellen können nicht im Rahmen der Garantie oder Gewährleistung reklamiert werden.

So gehen Sie vor:

D

- Den aus dem Aquarium führenden Luftschlauch mit dem Luftanschluss der Belüfterpumpe verbinden und die Belüfterpumpe oberhalb des späteren Aquariumwasserspiegels aufstellen. Somit wird ein Auslaufen des Wassers oder ein Schaden an der Pumpe verhindert, falls das integrierte Rückschlagventil versagen sollte.
- Netzanschlussleitung in die separate Buchse am Steckertrafo stecken und so verlegen, dass sich eine Tropfschleife bildet.
  - Steckertrafo noch nicht in die Steckdose stecken. Erst Inbetriebnahme abschließen.

### Beleuchtungseinheit anschließen

- Siehe extra beiliegende Gebrauchsanleitung.

## INBETRIEBNAHME

### Wasser einfüllen und aufbereiten

Das Aquariumwasser muss durch die Zugabe von „Water Conditioner“ bzw. „Biological Booster“ aufbereitet werden.

So gehen Sie vor:

E, F

- Leitungswasser in das Aquarium füllen. Ungefähr bis 5 cm unterhalb des Deckels.
- Den Beutel „Water Conditioner“ aufschneiden und Inhalt in das Wasser streuen.
- Belüfterpumpe einschalten und nach mindestens 24 h Laufzeit Inhalt des Beutels „Biological Booster“ in das Wasser streuen.

### Belüfterpumpe einschalten / ausschalten



#### HINWEIS

Niemals einen Luftanschluss im Leerlauf, d. h. ohne Schlauch und Luftausströmer, betreiben.

So gehen Sie vor:

F

**Einschalten:** Steckertrafo in die Steckdose stecken. Das Gerät schaltet sich sofort ein, wenn die Stromverbindung hergestellt ist.

**Ausschalten:** Steckertrafo ziehen.

### Beleuchtungseinheit einschalten / ausschalten

- Siehe extra beiliegende Gebrauchsanleitung.

## STÖRUNGSBESEITIGUNG

Störung	Ursache	Abhilfe
Wasser ist schnell verschmutzt	Wirkung Filtereinsatz erschöpft	Filtereinsatz ersetzen
	Futtermenge zu hoch	Futtermenge verringern
	Fischbesatz zu hoch	Fischbesatz verringern
Belüfterpumpe läuft nicht an	Netzspannung fehlt	<ul style="list-style-type: none"> <li>Anschluss Belüfterpumpe am Trafo überprüfen</li> <li>Netzspannung überprüfen</li> </ul>
	Belüfterpumpe defekt	Belüfterpumpe ersetzen
Belüfterpumpe macht Geräusche	Belüfterpumpe vibriert	Belüfterpumpe auf weicheren Untergrund setzen
Weniger Luftbläschen im Luftrohr als gewohnt	Luftausströmer erschöpft	Luftausströmer ersetzen
Belüfterpumpe macht Geräusche und auch nach Austausch des Luftausströmers bleibt die Bläschenbildung verringert	Belüfterpumpe nur eingeschränkt funktionsfähig	Belüfterpumpe umgehend ersetzen

## REINIGUNG UND WARTUNG

Reinigungs- und Wartungsarbeiten:

Bereich	Durchzuführende Arbeiten
Beleuchtungseinheit	 Bei Bedarf reinigen. Bei Bedarf Batterie Fernbedienung wechseln.
Aquariumwasser	Alle 4 bis 6 Wochen zum Teil ersetzen. Gemeinsam mit Filtereinsatz.
Filtereinsatz	Alle 4 bis 6 Wochen ersetzen, je nach Fischbesatz.
Luftausströmer	Alle 6 Monate ersetzen.
Belüfterpumpe	Alle 12 Monate ggf. ersetzen.

Filtereinsatz; Mittel zur Wasseraufbereitung und ein Reinigungstuch sind als OASE biOrb Service Kit (46014) erhältlich.

### Wasser aufbereiten

Voraussetzung:

24 h vorher wurde Frischwasser mit „Water Conditioner“ aufbereitet und stehen gelassen, bis es Zimmertemperatur erreicht hat. Benötigte Menge: Circa ein Drittel des Aquariumvolumens.

So gehen Sie vor:

G

- Zu ersetzendes Wasser entfernen und ggf. Aquarium mit Reinigungspad für Acrylglas reinigen.

OASE empfiehlt:

- biOrb Mulmsauger (46025)
  - Reinigungspads (46026, raue Seite nur für hartnäckige Ablagerungen verwenden).
2. Aquarium mit aufbereitetem Wasser wiederauffüllen.

### Filtereinsatz ersetzen



#### HINWEIS

- Vor Beginn dieser Wartungsarbeiten erst die Belüfterpumpe abschalten.
- Nach Beendigung dieser Arbeiten Belüfterpumpe wieder einschalten.

So gehen Sie vor:

- Verpackung um Filtermaterial entfernen.
- H
1. Luftsäule durch eine viertel Linksdrehung vom Filtergehäuse lösen (Bajonettverschluss) und nach oben abnehmen.
  2. Luftsäule durch eine viertel Rechtsdrehung vom Filtereinsatz lösen und nach oben abnehmen.
  3. Luftsäule auf neuen Filtereinsatz setzen und durch eine viertel Linksdrehung befestigen.
  4. Luftsäule in das Aquarium einführen und durch eine viertel Rechtsdrehung am Filtergehäuse befestigen.

### Luftausströmer ersetzen

Voraussetzung:

- Die Belüfterpumpe ist ausgeschaltet und der Luftschlauch ist von der Belüfterpumpe abgezogen.
- Das Wasser ist vollständig aus dem Aquarium entfernt.

So gehen Sie vor:

- I
1. Luftsäule ausbauen.
  2. Luftausströmer abziehen und ersetzen.
  3. Luftsäule wieder einbauen.

### Rückschlagventil kontrollieren

Ein Rückschlagventil ist defekt, wenn Wasser aus dem Aquarium in den Luftschlauch hineinfließen kann.

So gehen Sie vor:

- J
1. Belüfterpumpe ausschalten und den Luftschlauch von der Belüfterpumpe abziehen.
  2. Dieses Ende tiefer als das Wasserniveau im Aquarium halten.
  3. Falls Wasser austritt, muss das Rückschlagventil ersetzt werden.

### Rückschlagventil ersetzen

Voraussetzung:

- Die Belüfterpumpe ist ausgeschaltet und der Luftschlauch ist von der Belüfterpumpe abgezogen.

- Das Wasser ist vollständig aus dem Aquarium entfernt.

So gehen Sie vor:

- K
1. Defektes Rückschlagventil ersetzen.
    - Das Rückschlagventil wird mit montiertem Luftschlauch geliefert.
    - Auf korrekte Einbaulage achten.
  2. Sollte das defekte Ventil sich nicht herauslösen lassen, Luftschlauch möglichst nah beim defekten Rückschlagventil aufschneiden und dort neues Rückschlagventil einbauen.
  3. Luftschlauch wieder an Belüfterpumpe montieren und erst danach Belüfterpumpe wieder einschalten.

### VERSCHLEIßTEILE

- Keramiksubstrat
- Luftausströmer
- Filtereinsatz

### ENTSORGUNG



#### HINWEIS

Dieses Gerät darf nicht als Hausmüll entsorgt werden.

- Gerät durch Abschneiden der Kabel unbrauchbar machen und über das dafür vorgesehene Rücknahmesystem entsorgen.

### GARANTIE

Die OASE GmbH übernimmt für dieses von Ihnen erworbene OASE-Gerät eine Herstellergarantie gemäß den nachstehenden Garantiebedingungen von **24 Monaten**. Der Lauf der Garantiefrist beginnt mit dem erstmaligen Kauf beim OASE-Fachhändler. Bei einem Weiterverkauf beginnt die Garantiefrist daher nicht von Neuem zu laufen. Durch Garantieleistungen wird die Garantiezeit weder verlängert noch erneuert. Ihre gesetzlichen Rechte als Käufer insbesondere aus der Gewährleistung bestehen weiter und werden durch diese Garantie nicht eingeschränkt.

#### Garantiebedingungen

Die OASE GmbH gewährt eine Garantie für einwandfreie, dem Zweck entsprechende Beschaffenheit und Verarbeitung, fachgerechten Zusammenbau und ordnungsgemäße Funktionsfähigkeit. Die Garantieleistung bezieht sich nach unserer Wahl auf die unentgeltliche Reparatur bzw. die kostenlose Lieferung von Ersatzteilen oder eines Ersatzgerätes. Sollte der betreffende Typ nicht mehr hergestellt werden, behalten wir uns vor, nach eigener Wahl ein Ersatzgerät aus unserem Sortiment zu liefern, das dem beanstandeten Typ so nah wie möglich kommt. Beanstandungen, deren Ursache auf Einbau- und Bedienungsfehler sowie

auf mangelnde Pflege bspw. auf die Verwendung ungeeigneter Putzmittel oder unterlassene Wartung, nicht bestimmungsgemäßen Gebrauch, Beschädigung durch Unfall, Fall, Stoß, Frosteinwirkung, Stecker abschneiden, Kabel kürzen, Kalkablagerungen oder unsachgemäße Reparaturversuche zurückzuführen sind, fallen nicht unter den Garantieschutz. Insofern weisen wir bezüglich des sachgemäßen Gebrauchs auf die Gebrauchsanweisung hin, die Bestandteil der Garantie ist. Verschleißteile, wie z.B. Leuchtmittel etc. sind nicht Bestandteile der Garantie.

Die Erstattung von Aufwendungen für Aus- und Einbau, Überprüfung, Forderungen nach entgangenem Gewinn und Schadensersatz sind von der Garantie ebenso ausgeschlossen, wie weitergehende Ansprüche für Schäden und Verluste gleich welcher Art, die

durch das Gerät oder seinen Gebrauch verursacht wurden.





Die Garantie gilt nur für das Land, in dem das Gerät bei einem OASE-Fachhändler gekauft wurde. Für diese Garantie gilt deutsches Recht unter Ausschluss des Übereinkommens der Vereinten Nationen über Verträge über den internationalen Warenkauf (CISG).

Ansprüche aus der Garantie können nur gegenüber der OASE GmbH, Tecklenburger Straße 161, D-48477 Hörstel, Deutschland, dadurch geltend gemacht werden, dass Sie an uns frachtfrei und auf Ihr Transportrisiko das beanstandete Gerät oder Geräteteil mit einer Kopie des Originalverkaufsbelegs des OASE-Fachhändlers, dieser Garantiekunde sowie der schriftlichen Angabe des beanstandeten Fehlers senden.

## TECHNISCHE DATEN

Beschreibung		biOrb			
		CLASSIC	LIFE	FLOW	TUBE
Bemessungsspannung Steckertrafo Primär	V AC	230	230	230	230
Spannung Steckertrafo Sekundär	V AC	12	12	12	12
Netzfrequenz	Hz	50	50	50	50
Schutzart		IP20	IP20	IP20	IP20
Leistung Belüfterpumpe	W	0,8	0,8	0,8	0,8
Bemessungsspannung Belüfterpumpe	V AC	12	12	12	12
Länge Anschlussleitung Belüfterpumpe	m	1,5	1,5	1,5	1,5

## SYMBOLE AUF DEM GERÄT

<b>IP 20</b>	Geschützt vor Berührung mit den Fingern
	Schutzklasse II, sichere elektrische Trennung vom Netz durch verstärkte oder doppelte Isolierung
	Im Innenraum verwenden
	Nicht mit normalem Hausmüll entsorgen
	Gebrauchsanleitung lesen und beachten

### Translation of the original Operating Instructions

#### **WARNING**

- This unit can be used by children aged 8 and above and by persons with reduced physical, sensory or mental capabilities or lack of experience and knowledge if they are supervised or have been instructed

on how to use the unit in a safe way and they understand the hazards involved.

- Do not allow children to play with the unit.
- Only allow children to carry out cleaning and user maintenance under supervision.

- Do not use the unit if electrical cables or housings are damaged.
- Switch off all units in the aquarium or disconnect the power plugs of all units before reaching into the water.
- Disconnect the power plug before carrying out any work on the unit.

### SAFETY INFORMATION

- Never operate the unit if the housing is defective!
- Never operate the unit if any electrical cables are defective!
- Never carry or pull the unit by the electrical cable.
- Route cables such that they are protected from damage and do not present a tripping hazard.
- Power connection cables cannot be replaced. If the cable is damaged, the unit must be disposed of.
- Only open the unit housing or its attendant components if this is explicitly specified in the operating instructions.
- Only carry out work on the unit that is described in this manual. If problems cannot be overcome, please contact an authorised customer service point or, if in doubt, the manufacturer.
- Only use original spare parts and accessories for the unit.
- Never carry out technical changes to the unit.
- Only connect the unit if the electrical data of the unit and the power supply correspond. The unit data is to be found on the unit type plate, on the packaging or in this manual.
- When using heaters, ensure that they are approved for use in the aquarium and that they do not come into contact with the acrylic wall of the aquarium. Suitable heaters meet the requirements in accordance with EN 60335-2-55.
- Protect the plug connection from moisture.
- Only connect the unit to a correctly fitted socket.

### Symbols used in these instructions

#### Warnings

The warning information is categorised by signal words, which indicate the extent of the hazard.



#### WARNING

- Indicates a possibly hazardous situation.
- Non-observance may lead to death or serious injuries.



#### NOTE

Indicates information intended to give the user a better understanding.

#### Additional information

- A Reference to a figure, e.g. Fig. A.

### PRODUCT DESCRIPTION

- Check that the delivery scope is correct, complete and undamaged.

□ A	biOrb CLASSIC, LIFE, FLOW, TUBE
1	Lighting unit with connection cable and ON/OFF switch*
2	Cover insert
3	Air column
4	Air hose with integrated non-return valve
5	Filter unit
6	Aerator pump with connection cable
7	Plug-in transformer
8	Bag with Water Conditioner and/or Biological Booster
9	Ceramic substrate**
10	biOrb aquarium operating manual
11	Lighting unit operating manual*

\*Supply and version are product-specific.

\*\*Quantity is product-specific.



#### WARNING

Danger of suffocation.

Keep plastic bags and small parts out of reach of babies and young children.

#### Intended use

biOrb LIFE / FLOW / TUBE / CLASSIC may only be used as follows:

- As an aquarium.

The supplied components may only be used for the biOrb products as specified in the following:

- **The aerator pump:** For aeration and supplying oxygen to the aquarium.
- **The lighting unit:** For lighting the aquarium.
- **The plug-in transformer:** For connecting the aerator pump and lighting unit to the mains.
- Operation under observance of the technical data.

The following restrictions apply to the aquarium and its components:

- Only operate with water at a water temperature of +4 °C to +35 °C.

#### Function description

Aquarium with LED lighting, filter unit and external aerator pump for circulating the water.

### INSTALLATION AND CONNECTION

### Setting up the aquarium

How to proceed:

- Carefully unpack the acrylic aquarium.
- Do not expose to direct sunlight.
- Only set up in closed rooms.
- Do not move the aquarium when it is filled.
- Do not place on or near electrical devices.
- Do not place on or near heat sources.
- Operation under observance of the technical data.

### Fitting the filter unit

How to proceed:

- Remove the packaging from the filter medium.
- B
1. Release the air column from the filter housing by a quarter turn counterclockwise (bayonet closure) and lift out.
  2. Place the air column onto the filter cartridge and fasten the air column by a quarter turn counterclockwise.
  3. Insert the air column into the aquarium and fasten it to the filter housing by a quarter turn clockwise.

### Using the ceramic substrate



#### NOTE

Remove the packaging from the filter medium. Thoroughly rinse the ceramic substrate with warm tap water before using for the first time to remove any soiling.



#### NOTE

- Do not use aquarium gravel as it could clog the filter cartridge.
- Only use the ceramic substrate provided.
- Do not tip the ceramic substrate into the aquarium from a height as it could scratch the acrylic.
- Only use ceramic substrate particles that are at least pea-sized. Remove and dispose of any particles that are smaller.

How to proceed:

- C
- Place the supplied ceramic substrate carefully into the aquarium and arrange it around the filter housing.

### Installing and connecting the aerator pump



#### NOTE

When installing the unit, ensure that it

- is located outside the aquarium
  - is not placed on or over the aquarium
  - cannot fall into the water or move out of position.
- Damage resulting from incorrect installation is not basis for a claim within the framework of the guarantee or warranty.

How to proceed:

- D
1. Connect the air hose leading out of the aquarium to the air connection of the aerator pump and fit the aerator pump above the subsequent level of the aquarium water. This prevents water from leaking or damage to the pump in case the integrated non-return valve should fail.
  2. Connect the power connection cable to the separate socket on the plug-in transformer and route it to form a drip loop.
    - Do not yet connect the plug-in transformer to the mains socket. First complete the start-up preparations.

### Connecting the lighting unit

- See the separately included operating manual.

## COMMISSIONING/START-UP

### Filling with and preparing the water

It is necessary to prepare the aquarium water by adding "Water Conditioner" and "Biological Booster".

How to proceed:

- E, F
1. Fill the aquarium with tap water up to about 5 cm below the cover.
  2. Cut open the "Water Conditioner" bag and sprinkle the contents into the water.
  3. Switch on the aerator pump; after the pump has been running for at least 24 h, sprinkle the contents of the "Biological Booster" bag into the water.

### Switching the aerator pump on/off



#### NOTE

Never operate an air connection by itself, i. e. without the tube and aerator connected.

How to proceed:

- F

**Switching on:** Connect plug-in transformer to the socket. The unit switches on immediately when the power connection is established.

**Switching off:** Disconnect the plug-in transformer.



### Switching the lighting unit on/off

- See the separately included operating manual.

## REMEDY OF FAULTS

Malfunction	Cause	Remedy
The water becomes soiled within a short time.	The filter cartridge is exhausted.	Replace the filter cartridge.
	Overfeeding	Reduce the amount of food.
	Too many fish	Reduce the number of fish.
Aerator pump doesn't start up.	No mains voltage	<ul style="list-style-type: none"> <li>• Check the connection of the aerator pump at the transformer</li> <li>• Check the mains voltage.</li> </ul>
	Aerator pump defective	Replace the aerator pump.
Aerator pump is noisy.	Aerator pump is vibrating.	Place the aerator pump onto a softer surface.
Fewer air bubbles in the air tube than normal	Aerator is exhausted.	Replace the aerator.
The aerator pump is noisy and there are still fewer air bubbles even after replacement of the aerator.	The aerator pump is only functioning to a limited extent.	Replace the aerator pump immediately.

## MAINTENANCE AND CLEANING

Cleaning and maintenance work:

Area	Tasks to be carried out
Lighting unit	 Clean when necessary. Change the batteries in the remote control when necessary.
Aquarium water	Partially change every 4 to 6 weeks. Together with the filter cartridge.
Filter cartridge.	Replace every 4 to 6 weeks depending on the number of fish.
Aerator	Replace every 6 months.
Aerator pump	Replace every 12 months if necessary.

Filter cartridge; water treatment sachets and a cleaning pad are available as OASE biOrb Service Kit (46014).

### Preparing the water

Prerequisite:

Fresh water has been treated with "Water Conditioner" 24 h beforehand and has reached room temperature. Required quantity: Approx. one third of the aquarium volume.

How to proceed:

G

1. Remove the water to be replaced and clean the aquarium with the cleaning pad for acrylic glass if necessary.

OASE recommends:

- biOrb cleaner pump (46025)
  - Cleaning pads (46026, only use the rough side for particularly stubborn deposits).
2. Top up the aquarium with the treated water.

### Replacing the filter cartridge



#### NOTE

- Switch off the aerator pump before commencing with this maintenance work.
- Switch on the aerator pump again after completing the work.

How to proceed:

- Remove the packaging from the filter medium.

H

1. Release the air column from the filter housing by a quarter turn counterclockwise (bayonet closure) and lift out.
2. Release the air column from the filter cartridge by a quarter turn clockwise and lift out.
3. Place the air column onto the new filter cartridge and fasten by a quarter turn counterclockwise.
4. Insert the air column into the aquarium and fasten by a quarter turn clockwise.

### Replacing the aerator

Prerequisite:

- The aerator pump is switched off and the air hose has been removed from the aerator pump.
- The aquarium has been completely emptied of water.

How to proceed:

I

1. Remove the air column.

2. Pull off the aerator and replace.
3. Refit the air column.

#### Checking the non-return valve

A non-return valve is defective if water can flow out of the aquarium into the air hose.

How to proceed:

J

1. Switch off the aerator pump and pull the air hose from the aerator pump.
2. Hold this end lower than the water level in the aquarium.
3. If any water emerges, it is necessary to replace the non-return valve.

#### Replacing the non-return valve

Prerequisite:

- The aerator pump is switched off and the air hose has been removed from the aerator pump.
- The aquarium has been completely emptied of water.

How to proceed:

K

1. Replace the defective non-return valve.
  - The non-return valve is supplied with the air hose fitted.
  - Ensure that it is correctly positioned.
2. If the defective valve cannot be removed, cut open the air hose as near as possible to the defective non-return valve and fit the new non-return valve there.
3. Fit the air hose onto the aerator pump again before switching on the aerator pump again.

## WEAR PARTS

- Ceramic substrate
- Aerator
- Filter cartridge.

## DISPOSAL



### NOTE

Do not dispose of this unit with domestic waste.

- Render the unit unusable beforehand by cutting the cables and dispose of the unit via the return system provided for this purpose.

## GUARANTEE

For this OASE unit purchased by you, OASE GmbH assumes a **24 month manufacturer's guarantee in accordance with the guarantee conditions laid down in**

**the following.** The guarantee period starts with the first purchase from an OASE specialist dealer. In other words, in the event of a resale, the guarantee period will not start again. If services are provided under the terms of this guarantee, this does not lead to extension or renewal of the guarantee period. Your legal rights as a purchaser, especially those ensuing from the warranty, persist. They are not restricted by this guarantee.

#### Guarantee conditions

OASE GmbH guarantees impeccable, purpose-related properties and workmanship, expert assembly and proper functionality. Subject to our discretion, the guarantee refers to free-of-charge repair or free-of-charge supply of spare parts or of a replacement unit respectively. Should the unit type concerned no longer be manufactured, we reserve the right, at our discretion, to supply a replacement unit from our range that is closest to the type subject to complaint. Claims, the origin of which can be traced back to installation and operating faults as well as lack of care, e.g. the use of unsuitable cleaning materials or negligent maintenance, use other than that intended, damage due to accidents, falls, impact, effect of frost, cutting plugs, shortening cables, calcium deposits or improper attempts to repair the unit, are not covered by our guarantee. We hereby refer to the proper use as specified in the instructions of use that form an integral part of the guarantee. Wear parts such as bulbs etc. are exempted from the guarantee.

The refund of costs for removal and installation, checks, claims for lost profit and damages are exempted from the guarantee together with further reaching claims for damages and loss of whatever nature caused by the unit or its use.





The guarantee is only valid in the country in which the unit was purchased from an OASE dealer. This guarantee is governed by German law under the exclusion of the agreement of the United Nations covering contracts governing the international sale of goods (CISG) regulations.

Guarantee claims can only be brought forward by presenting the sales receipt to us, OASE GmbH, Tecklenburger Straße 161 in D-48477 Hörstel, Germany by returning to us the unit or part of the unit subject to complaint, freight free, at your own risk, accompanied by a copy of the original purchase receipt from the OASE specialist dealer, this guarantee document and written information of the fault encountered.

## TECHNICAL DATA

Description		biOrb			
		CLASSIC	LIFE	FLOW	TUBE
Primary rated voltage of plug-in transformer	V AC	230	230	230	230
Secondary voltage of plug-in transformer	V AC	12	12	12	12
Mains frequency	Hz	50	50	50	50
Protection type		IP20	IP20	IP20	IP20
Aerator pump rating	W	0.8	0.8	0.8	0.8
Aerator pump rated voltage	V AC	12	12	12	12
Length of connection cable of the aerator pump	m	1.5	1.5	1.5	1.5

## SYMBOLS ON THE UNIT

<b>IP 20</b>	Protected from contact with fingers.
	Protection class II, reliable electrical isolation from the mains by reinforced or double insulation.
	For use indoors.
	Do not dispose of with household waste.
	Read and adhere to the instructions for use.

### Traduction de la notice d'emploi originale

#### **AVERTISSEMENT**

- Attention :  
Dans le cas où cet appareil serait utilisé par des mineurs de moins de 8 ans ainsi que par des personnes souffrant d'un handicap mental ou plus généralement par des personnes manquant d'expérience, un adulte averti devra être présent, qui renseignera le mineur ou la personne fragilisée concernée sur le bon emploi de ce matériel. Les enfants ne doivent pas jouer avec cet appareil. Ne pas laisser un enfant sans surveillance pour le nettoyage ou l'entretien.

- Ne pas utiliser l'appareil lorsque les câbles électriques ou les boîtiers sont endommagés.
- Avant d'entrer dans l'eau, couper tous les appareils se trouvant dans l'aquarium ou débrancher la fiche secteur.
- Débrancher la prise de secteur avant d'exécuter des travaux sur l'appareil.

#### **CONSIGNES DE SÉCURITÉ**

- Ne pas utiliser l'appareil avec un boîtier défectueux.
- En cas de câbles électriques défectueux, il est interdit d'utiliser l'appareil.
- Ne pas porter ou tirer l'appareil par les câbles électriques.
- Poser les câbles de manière à ce qu'ils soient protégés contre d'éventuels endommagements et veiller à ce que personne ne puisse trébucher.
- Les câbles de raccordement ne sont pas remplaçables. Au cas où un câble de raccordement serait endommagé, l'appareil doit être mis au rebut.

- N'ouvrir le boîtier de l'appareil ou des éléments s'y rapportant que si cela est expressément sollicité dans la notice d'emploi.
- Exécuter des travaux sur l'appareil uniquement si ces derniers sont décrits dans la notice d'emploi. S'il est impossible de remédier aux problèmes, contacter le SAV agréé ou en cas de doute le constructeur.
- N'utiliser que des pièces de rechange et des accessoires d'origine pour l'appareil.
- Ne jamais procéder à des modifications techniques sur l'appareil.
- Ne brancher l'appareil que lorsque les caractéristiques électriques de l'appareil et de l'alimentation électrique correspondent. Les caractéristiques de l'appareil sont indiquées sur la plaque signalétique de l'appareil, sur l'emballage ou dans cette notice d'emploi.
- Si des chauffages sont utilisés, veiller à ce que leur utilisation à l'intérieur soit autorisée et qu'ils ne touchent pas la paroi en acrylique de l'aquarium. Les chauffages appropriés sont conformes aux exigences selon EN 60335-2-55.
- Protéger les raccordements à fiche contre l'humidité.
- Raccorder l'appareil uniquement à une prise installée de manière réglementaire.

### Symboles dans cette notice d'emploi

#### Avertissements

Dans cette notice, les avertissements sont classés par mots de signalisation qui indiquent l'ampleur du risque.



#### AVERTISSEMENT

- signale une situation éventuellement dangereuse.
- Le non-respect risque d'entraîner la mort ou des blessures graves.



#### REMARQUE

Informations favorisant une meilleure compréhension.

#### Autres remarques

- A Renvoi à l'illustration, p. ex. Figure A.

### DESCRIPTION DU PRODUIT

- Vérifier que le contenu de la commande est conforme, complet et qu'il ne présente pas de dommages.

<input type="checkbox"/> A	biOrb CLASSIC, LIFE, FLOW, TUBE
1	Unité d'éclairage avec câble de raccordement et interrupteur marche/arrêt*
2	Insert de couvercle
3	Colonne d'air

4	Tuyau d'air avec clapet anti-retour intégré
5	Unité de filtration
6	Pompe d'oxygénation avec câble de raccordement
7	Adaptateur secteur
8	Sachet avec Water Conditioner voire Biological Booster
9	Substrat céramique**
10	Notice d'emploi biOrb Aquarium
11	Notice d'emploi d'unité d'éclairage*

\*La présence et la version sont spécifiques au produit

\*\*La quantité est spécifique au produit



#### AVERTISSEMENT

Danger de mort par asphyxie.

Tenir les sacs plastiques et les petites pièces hors de la portée des bébés et enfants en bas âge.

#### Utilisation conforme à la finalité

biOrb LIFE / FLOW / TUBE / CLASSIC doit être utilisé exclusivement comme suit :

- Comme aquarium.

Les composants livrés doivent uniquement être utilisés comme suit pour les produits biOrb :

- **Pompe d'oxygénation:** Pour l'aération et l'alimentation en oxygène de l'aquarium.
- **Unité d'éclairage:** Pour l'éclairage de l'aquarium.
- **Adaptateur secteur:** Pour le raccordement de la pompe d'oxygénation et de l'unité d'éclairage au réseau électrique.
- Exploitation dans le respect des données techniques.

Les restrictions suivantes sont valables pour l'aquarium et ses composants :

- A utiliser uniquement avec de l'eau à une température entre +4 °C et +35 °C.

#### Description des fonctions

Aquarium équipé d'un éclairage LED, d'une unité de filtration et d'une pompe d'oxygénation pour la circulation de l'eau.

### MISE EN PLACE ET RACCORDEMENT

#### Installation de l'aquarium

Voici comment procéder :

- Débarrasser l'aquarium avec précaution.
- Ne pas exposer aux rayons directs du soleil.
- Mettre en place uniquement dans des pièces fermées.
- Ne pas agiter l'aquarium lorsqu'il est plein.
- Ne pas placer sur ou à proximité d'appareils électriques.
- Ne pas placer sur ou à proximité de sources de chaleur.
- Exploitation dans le respect des données techniques.

### Monter l'unité de filtrage

Voici comment procéder :

- Retirer l'emballage autour du matériau de filtrage.
- B
1. Déserrer la colonne d'air du logement du filtre en effectuant un quart de tour vers la gauche (fermeture à baïonnette) et l'extraire par le haut.
  2. Poser la colonne d'air sur la cartouche filtrante et la fixer en effectuant un quart de tour vers la gauche.
  3. Introduire la colonne d'air dans l'aquarium et la fixer dans le logement du filtre en effectuant un quart de tour vers la droite.

### Insérer le substrat céramique



#### REMARQUE

Retirer l'emballage autour du matériau de filtrage. Soigneusement rincer le substrat céramique à l'eau chaude avant la première utilisation pour éliminer d'éventuelles salissures.



#### REMARQUE

- Ne pas utiliser du gravier pour aquarium, car il pourrait obstruer la cartouche filtrante.
- N'utiliser que le substrat céramique livré.
- Ne pas jeter le substrat céramique dans l'aquarium, car l'acrylique pourrait être éraflé.
- N'utilisez que les morceaux de substrat céramique dont la taille est supérieure à celle d'un petit-pois. Trier les autres et les mettre au rebut.

Voici comment procéder :

- C
- Placer le substrat céramique livré dans le bac avec précaution et le disposer autour du logement du filtre.

### Mise en place et raccordement de la pompe d'oxygénation



#### REMARQUE

Lors de la mise en place de l'appareil, s'assurer que ce dernier

- se trouve hors de l'aquarium.
- qu'il n'est ni sur ni au-dessus de l'aquarium.
- qu'il ne tombe pas dans l'eau ni qu'il « se promène ».

Les détériorations causées par une mise en place incorrecte de l'appareil ne peuvent faire l'objet d'une réclamation dans le cadre de la garantie légale ou de la garantie commerciale.

Voici comment procéder :

- D
1. Connecter le tuyau d'air sortant de l'aquarium à la prise d'air de la pompe d'oxygénation et placer la pompe d'oxygénation au-dessus du niveau de l'eau de l'aquarium. Cela permet d'éviter une fuite l'eau ou l'endommagement de la pompe si le clapet de retenue devait tomber en panne.
  2. Brancher le câble de raccordement sur la prise de l'adaptateur secteur et le poser de sorte à former un col de cygne.
    - Ne pas encore brancher l'adaptateur secteur à la prise de courant. Terminer d'abord la mise en service.

### Branchement de l'unité d'éclairage

- Voir notice d'emploi supplémentaire jointe.

## MISE EN SERVICE

### Remplissage et préparation de l'eau

L'eau de l'aquarium doit être préparée en ajoutant un «Water Conditioner» ou un «Biological Booster».

Voici comment procéder :

- E, F
1. Remplir l'aquarium avec de l'eau du robinet. Remplir en laissant environ 5 cm de vide sous le couvercle.
  2. Ouvrir le sachet d'«Water Conditioner» et verser son contenu dans l'eau.
  3. Mettre la pompe d'oxygénation en route et verser le contenu du sachet d'«Biological Booster» dans l'eau après avoir laissé s'écouler 24 h.

### Mise en / hors circuit de la pompe d'oxygénation



#### REMARQUE

Ne jamais faire fonctionner une prise d'air à vide, c.-à-d. sans flexible et sans diffuseur d'air.

Voici comment procéder :

- F
- Mise en circuit :** Brancher l'adaptateur secteur sur la prise. L'appareil se met immédiatement en marche dès que la connexion avec le réseau est établie.
- Mise hors circuit :** Débrancher l'adaptateur secteur.

### Mise en / hors circuit de l'unité d'éclairage

- Voir notice d'emploi supplémentaire jointe.

## ÉLIMINATION DES DERANGEMENTS

Défaut	Cause	Remède
L'eau est rapidement sale	Effet de la cartouche filtrante épuisé	Remplacer la cartouche filtrante
	Quantité de nourriture trop élevée	Réduire la quantité de nourriture
	Population de poisson trop élevée	Réduire la population de poisson
La pompe d'oxygénation ne démarre pas	La tension secteur manque	<ul style="list-style-type: none"> <li>• Vérifier le raccordement de la pompe d'oxygénation avec le transformateur</li> <li>• Vérifier la tension secteur</li> </ul>
	Pompe d'oxygénation défectueuse	Remplacer la pompe d'oxygénation
La pompe d'oxygénation émet des bruits	La pompe d'oxygénation vibre	Placer la pompe d'oxygénation sur un support moins dur
Moins de bulles d'air dans le tube d'air que d'habitude	Diffuseur d'air épuisé	Remplacer le diffuseur d'air
La pompe d'oxygénation émet des bruits et la formation de bulles est réduite même après le remplacement du diffuseur d'air	Le fonctionnement de la pompe d'oxygénation est réduit	Remplacer immédiatement la pompe d'oxygénation

## NETTOYAGE ET ENTRETIEN

Opérations de nettoyage et d'entretien :

Domaine	Opérations à effectuer
Unité d'éclairage	 Nettoyer en cas de besoin. En cas de besoin, remplacer la pile de la télécommande
Eau de l'aquarium	Remplacer en partie toutes les 4 à 6 semaines. Conjointement avec la cartouche filtrante.
Cartouche filtrante	Remplacer toutes les 4 à 6 semaines, en fonction de la population de poisson.
Diffuseur d'air	Remplacer tous les 6 mois.
Pompe d'oxygénation	Le cas échéant, remplacer tous les 12 mois.

Cartouche filtrante ; les agents de préparation de l'eau ainsi qu'un chiffon de nettoyage sont disponibles en tant que OASE biOrb Service Kit (46014).

### Préparation de l'eau

Prérequis :

24 h avant, préparer l'eau fraîche en y versant le «Water Conditioner» et la laisser reposer jusqu'à ce qu'elle soit à température ambiante. Quantité requise : environ un tiers du volume de l'aquarium.

Voici comment procéder :

G

1. Retirer l'eau à changer et nettoyer l'aquarium à l'aide de l'éponge de nettoyage pour verre acrylique.

OASE préconise :

- Aspirateur biOrb (46025)
  - Éponges de nettoyage (46026, utiliser la surface rugueuse uniquement pour retirer les dépôts tenaces).
2. Remplir à nouveau l'aquarium avec de l'eau préparée.

### Remplacer la cartouche filtrante



#### REMARQUE

- Débrancher la pompe d'oxygénation uniquement avant de procéder à ces travaux d'entretien.
- Rebrancher la pompe d'oxygénation après avoir réalisé ces travaux.

Voici comment procéder :

- Retirer l'emballage autour du matériau de filtrage.

H

1. Déserrer la colonne d'air du logement du filtre en effectuant un quart de tour vers la gauche (fermeture à baïonnette) et l'extraire par le haut.
2. Déserrer la colonne d'air de la cartouche filtrante en effectuant un quart de tour vers la droite et l'extraire par le haut.
3. Poser la colonne d'air sur la nouvelle cartouche filtrante et la fixer en effectuant un quart de tour vers la gauche.
4. Introduire la colonne d'air dans l'aquarium et la fixer dans le logement du filtre en effectuant un quart de tour vers la droite.

### Remplacer le diffuseur d'air

Prérequis :

- La pompe d'oxygénation est hors circuit et le tuyau d'air est déconnecté de la pompe d'oxygénation.
- L'aquarium est entièrement vidé de son eau.

Voici comment procéder :

I

1. Démontez la colonne d'air.
2. Retirer et remplacer le diffuseur d'air.
3. Monter à nouveau la colonne d'air.

### Contrôler le clapet de retenue

Un clapet de retenue est défectueux lorsque de l'eau de l'aquarium peut s'infiltrer dans le tuyau d'air.

Voici comment procéder :

J

1. Mettre pompe d'oxygénation à l'arrêt et et déconnecter le tuyau d'air de la pompe d'oxygénation.
2. Maintenir cette extrémité en-dessous du niveau de l'eau dans l'aquarium.
3. Si de l'eau s'échappe, remplacer le clapet de retenue.

### Remplacer le clapet de retenue

Prérequis :

- La pompe d'oxygénation est hors circuit et le tuyau d'air est déconnecté de la pompe d'oxygénation.
- L'aquarium est entièrement vidé de son eau.

Voici comment procéder :

K

1. Remplacer le clapet de retenue défectueux.
  - Le clapet de retenue est livré avec le tuyau d'air monté.
  - Vérifier que la position de montage est correcte.
2. Si le clapet de retenue ne se détache pas, couper le tuyau d'air le plus près possible du clapet de retenue et monter le nouveau clapet à cet endroit.
3. Monter à nouveau le tuyau d'air sur la pompe d'oxygénation et ne redémarrer la pompe qu'après avoir effectué ces opérations.

### PIECES D'USURE

- Substrat céramique
- Diffuseur d'air
- Cartouche filtrante

### RECYCLAGE



#### REMARQUE

Il est interdit de mettre cet appareil au rebut en l'évacuant vers la gestion des ordures ménagères.

- Rendre l'appareil inutilisable en coupant le câble et le mettre au rebut en utilisant le système de retour prévu à cet effet.

### GARANTIE

Pour l'appareil OASE que vous venez d'acquérir, la société OASE GmbH accorde une garantie constructeur de **24 mois selon les termes des clauses de garantie suivantes**. Le délai de garantie entre en vigueur dès la première acquisition chez le distributeur OASE. De ce

fait, il ne se recalcule pas à partir de toute date de vente ultérieure éventuelle. Les prestations de garantie ne donnent lieu ni à une prolongation ni au renouvellement de la durée de garantie. Vos droits légaux en tant qu'acquéreur, en particulier au niveau de la responsabilité, conservent leur validité et ne sont pas restreints par cette garantie.

#### Conditions de garantie

La société OASE GmbH garantit une qualité et un façonnage irréprochables, conformes à la finalité, un montage conforme à la technique et une aptitude au fonctionnement réglementaire. La prestation de garantie inclut, en fonction de notre décision, la réparation à titre gracieux voire la livraison gratuite de pièces de rechange ou d'un appareil de remplacement. Si le type d'appareil concerné n'était plus fabriqué, nous nous réservons le droit de livrer un appareil de remplacement issu de notre gamme de produits, le plus proche possible du type d'appareil sujet à réclamation. Les réclamations dont la cause est liée à des erreurs de montage et d'exploitation, ainsi qu'à un entretien insuffisant, p. ex. à l'utilisation de produits de nettoyage inadéquats ou d'une maintenance négligée, à une utilisation non-conforme à la finalité, à un endommagement dû à un accident, à une chute, à un impact, aux effets du gel, à des sectionnements de prise, à des raccourcissements de câble, à des dépôts calcaires ou à des tentatives de réparation inappropriées, ne sont pas couvertes par la garantie. En ce qui concerne l'utilisation appropriée, nous nous référons à la notice d'emploi qui fait partie intégrante de la garantie. Les pièces d'usure, comme p.ex. les ampoules, etc., ne tombent pas sous le coup de la garantie.

Le remboursement des frais pour le montage et le démontage, la vérification, les créances suite à un manque à gagner et les dommages et intérêts est exclu de cette garantie, il en est de même pour des réclamations ultérieures pour des détériorations ou des pertes de quelque type que ce soit, causées par l'appareil ou par son utilisation.





La garantie n'est valable que pour le pays dans lequel l'appareil a été acheté chez un distributeur spécialisé OASE. Le droit allemand est en vigueur pour cette garantie, à l'exclusion de la convention des Nations Unies sur les contrats de vente internationale de marchandises (CISG).

Il n'est possible de faire valoir vos droits à la garantie vis-à-vis de la société OASE GmbH, Tecklenburger Straße 161, D-48477 Hörstel, Allemagne, qu'en nous envoyant, franco de port et dans un transport à vos risques, l'appareil ou la partie de l'appareil faisant l'objet de la réclamation, ainsi que le bordereau de vente d'origine du distributeur spécialisé OASE, ce document de garantie ainsi qu'un document écrit spécifiant l'anomalie à l'origine de la réclamation.

## CARACTERISTIQUES TECHNIQUES

Description		biOrb			
		CLASSIC	LIFE	FLOW	TUBE
Tension de référence adaptateur secteur primaire	V CA	230	230	230	230
Tension de référence adaptateur secteur secondaire	V CA	12	12	12	12
Fréquence de réseau	Hz	50	50	50	50
Indice de protection		IP20	IP20	IP20	IP20
Puissance de la pompe d'oxygénation	W	0,8	0,8	0,8	0,8
Tension de référence pompe d'oxygénation	V CA	12	12	12	12
Longueur câble de raccordement pompe d'oxygénation	m	1,5	1,5	1,5	1,5

## SYMBOLES SUR L'APPAREIL

<b>IP 20</b>	Protégé du contact avec les doigts
	Classe de protection II, isolation renforcée et doublée pour une séparation électrique fiable avec le réseau
	Pour une utilisation en intérieur
	A ne pas évacuer dans les ordures ménagères
	Lire et respecter la notice d'utilisation

### Vertaling van de oorspronkelijke gebruiksaanwijzing

## WAARSCHUWING

- Dit apparaat kan worden gebruikt door kinderen vanaf 8 jaar en daarnaast door personen met verminderde fysieke, sensorische of mentale vermogens of een gebrek aan ervaring en kennis, mits zij onder toezicht staan of geïnstrueerd werden over het veilige gebruik van het apparaat en de gevaren begrijpen, die hiermee samenhangen.
- Kinderen mogen niet met het apparaat spelen.
- Reiniging en onderhoud door de gebruiker mogen niet worden uitgevoerd door kinderen, die niet onder toezicht staan.

- Apparaat niet gebruiken als elektrische snoeren of behuizing beschadigd zijn.
- Alle apparaten in het aquarium uitschakelen of de netstekker lostrekken, voordat u in het water grijpt.
- Trek, voorafgaand aan werkzaamheden aan het apparaat, de netstekker los.

## VEILIGHEIDSINSTRUCTIES

- Als de behuizing defect is, mag het apparaat niet worden gebruikt.
- Als de elektrische snoeren defect zijn mag het apparaat niet worden gebruikt.
- Apparaat niet aan het elektrische snoer dragen of trekken.
- Snoeren beschermd tegen beschadigingen aanleggen en erop letten dat niemand erover kan struikelen.



- De aansluitsnoeren kunnen niet worden vervangen. Als het apparaat een beschadigd snoer heeft, moet dit worden ingeleverd bij een recyclingbedrijf.
- De behuizing van het apparaat of bijbehorende delen alleen openen als dit in de handleiding uitdrukkelijk is vereist.
- Alleen werkzaamheden aan het apparaat uitvoeren die in deze handleiding beschreven staan. Als problemen zich niet laten verhelpen contact opnemen met een klantenservice of in geval van twijfel met de fabrikant.
- Alleen originele onderdelen en toebehoren voor het apparaat toepassen.
- Het apparaat nooit aan technische modificaties onderwerpen.
- Apparaat alleen aansluiten als de elektrische specificaties van het apparaat en de elektrische voeding overeenstemmen. De specificaties staan op het typeplaatje van het apparaat, op de verpakking, of in deze handleiding vermeld.
- Bij gebruik van verwarmingselementen erop letten dat deze voor toepassing in het aquarium goedgekeurd zijn en de acrylwand van het aquarium niet aanraken. Geschikte verwarmingen voldoen aan de voorschriften conform EN 60335-2-55.
- Stekkerverbindingen tegen vocht beschermen.
- Apparaat alleen op een volgens de voorschriften geïnstalleerde wandcontactdoos aansluiten.

### Symbolen in deze handleiding

#### Waarschuwingen

De waarschuwingen in deze handleiding zijn met signaalwoorden gemarkeerd, die de mate van gevaar aangeven.



#### WAARSCHUWING

- Betekent een mogelijk gevaarlijke situatie.
- Bij niet aanhouden van de instructie kan dodelijk of ernstig lichamelijk letsel het gevolg zijn.



#### OPMERKING

Informatie, die is bedoeld voor een beter begrip.

#### Overige instructies

- A Verwijst naar een afbeelding, bijvoorbeeld afbeelding A.

## PRODUCTBESCHRIJVING

- Levering op juistheid, volledigheid en beschadiging controleren.

<input type="checkbox"/> A	biOrb CLASSIC, LIFE, FLOW, TUBE
1	Verlichtingsunit met aansluitsnoer en aansluitkelaar*
2	Dekselinzetstuk
3	Lucht kolom
4	Luchtslang met geïntegreerde terugslagklep
5	Filterunit
6	Luchtpomp met aansluitsnoer
7	Stekkertrafo
8	Zakje met Water Conditioner bijv. Biological Booster
9	Keramieksubstraat**
10	Gebruiksaanwijzing biOrb Aquarium
11	Gebruiksaanwijzing verlichtingsunit*

\*Beschikbaarheid en uitvoering zijn afhankelijk van het product

\*\*Hoeveelheid is afhankelijk van het product



#### WAARSCHUWING

Levensgevaar door verstikking.

Plastic zakjes en kleine delen uit de buurt van kleine kinderen en baby's houden.

#### Beoogd gebruik

biOrb LIFE / FLOW / TUBE / CLASSIC mag alleen als volgt gebruikt worden:

- Als aquarium.

De bijgeleverde componenten mogen uitsluitend en als volgt voor biOrb-producten worden ingezet:

- **De luchtpomp:** Voor de beluchting en om het aquarium van zuurstof te voorzien.
- **De verlichtingsunit:** Voor de verlichting van het aquarium.
- **De stekkertrafo:** Voor aansluiting van de luchtpomp en de verlichtingsunit aan het elektrische net.
- Gebruik onder naleving van de technische gegevens.

Voor het aquarium en bijbehorende componenten gelden de volgende beperkingen:

- Uitsluitend te gebruiken bij een watertemperatuur van minimaal +4 °C en maximaal +35 °C.

#### Functiebeschrijving

Aquarium met led-verlichting, filterunit en externe filterpomp voor de watercirculatie.

## PLAATSEN EN AANSLUITEN

### Aquarium opstellen

Zo gaat u te werk:

- Acrylaquarium voorzichtig uitpakken.
- Niet blootstellen aan rechtstreeks invallende zonnestraling.

- Alleen in gesloten ruimtes opstellen.
- Gevuld aquarium niet bewegen.
- Niet op of in de buurt van elektrische apparaten plaatsen.
- Niet in de buurt van warmtebronnen plaatsen.
- Gebruik onder naleving van de technische gegevens.

#### Filterunit monteren

Zo gaat u te werk:

- Verpakking om filtermateriaal verwijderen.

B

1. Luchtbus door een kwartslag van filterbehuizing losdraaien (bajonetsluiting) en naar boven verwijderen.
2. Luchtbus op filterelement zetten en luchtbus door een kwartslag te draaien bevestigen.
3. Luchtbus in het aquarium plaatsen en door een kwartslag rechtsom te draaien aan filterbehuizing bevestigen.

#### Keramieksubstraat aanbrengen



#### OPMERKING

Verpakking om filtermateriaal verwijderen. Het keramieksubstraat voor het eerste gebruik met warm leidingwater grondig uitspoelen om mogelijke vervuiling te verwijderen.



#### OPMERKING

- Geen aquariumzand gebruiken, hierdoor kan het filterelement verstopt raken.
- Alleen het bijgeleverde keramieksubstraat gebruiken.
- Keramieksubstraat niet in het aquarium gooien omdat dit krassen op Acryl veroorzaakt.
- Alleen delen van het keramieksubstraat gebruiken die groter zijn dan erwten. De andere delen uitsorteren en weggoien.

Zo gaat u te werk:

C

- Bijgeleverd keramieksubstraat voorzichtig in het aquarium leggen en rondom de filterbehuizing groeperen.

#### Luchtpomp opstellen en aansluiten



#### OPMERKING

Waarborg bij het opstellen van het apparaat, dat het apparaat

- zich buiten het aquarium bevindt.
  - niet op of boven het aquarium is geplaatst.
  - niet in het water kan vallen of terecht kan komen.
- Schade door verkeerde plaatsing valt niet onder de garantie of aansprakelijkheid.

Zo gaat u te werk:

D

1. De luchtslang die uit het aquarium komt met de luchtaansluiting op de luchtpomp verbinden en de luchtpomp boven het beoogde waterpeil van het aquarium opstellen. Zo wordt het uitlopen van het water of schade aan de pomp verhinderd, mocht de terugslagklep falen.
2. Aansluitsnoer in de aparte aansluiting in de netadapter steken en zo aanleggen dat deze een druppelvormt.
  - Netadapter nog niet in het stopcontact steken. Eerst de ingebruikname voltooien.

#### Verlichtingsunit aansluiten

- Zie extra bijgesloten gebruiksaanwijzing.

### INBEDRIJFSTELLING

#### Water in aquarium doen en voor vissen geschikt maken

Het aquariumwater moet door toevoeging van “Water Conditioner” of “Biological Booster” geschikt gemaakt worden.

Zo gaat u te werk:

E, F

1. Leidingwater in het aquarium doen. Tot ca. 5 cm onder het deksel vullen.
2. Het zakje met “Water Conditioner” openknippen en de inhoud daarvan in het water strooien.
3. Luchtpomp inschakelen en na minimaal 24 h looptijd de inhoud van het zakje “Biological Booster” in het water strooien.

#### Luchtpomp inschakelen / uitschakelen



#### OPMERKING

Nooit een luchtaansluiting zonder aangesloten slang en luchtuitstroomer inschakelen.

Zo gaat u te werk:

F

**Inschakelen:** Plaats de stekkertrafo in de contactdoos. Het apparaat schakelt zichzelf onmiddellijk in, als de elektrische aansluiting tot stand is gebracht.

**Uitschakelen:** Trek de stekkertrafo uit de contactdoos.

#### Verlichtingsunit inschakelen / uitschakelen

- Zie extra bijgesloten gebruiksaanwijzing.

## STORINGEN VERHELPEN

Storing	Oorzaak	Oplossing
Water raakt snel vervuild	Filterelement niet langer effectief	Filterelement reinigen
	Voervolume te hoog	Minder voeren
	Vissenbestand te groot	Vissenbestand verkleinen
Luchtpomp start niet	Er is geen netspanning	<ul style="list-style-type: none"> <li>• Aansluiting luchtpomp op netadapter controleren</li> <li>• Netspanning controleren</li> </ul>
	Luchtpomp defect	Luchtpomp vervangen
Luchtpomp maakt lawaai	Luchtpomp trilt	Luchtpomp op zachtere ondergrond plaatsen
Minder luchtbellens uit luchtbuis dan normaal	Luchtuitstomer verstopt	Luchtuitstomer vervangen
Luchtpomp maakt lawaai en produceert zelfs na vervanging van de luchtuitstomer minder bellens dan normaal	Luchtpomp werkt niet goed	Luchtpomp meteen vervangen

## REINIGING EN ONDERHOUD

Reinigings- en onderhoudswerkzaamheden:

Bereik	Uit te voeren werkzaamheden
Luchtunit	 Zo nodig reinigen. Zo nodig de batterij van de afstandsbediening vervangen.
Aquariumwater	Alle 4 tot 6 weken gedeeltelijk vervangen. Compleet met filterelement.
Filterelement	Om de 4 à 6 weken vervangen, afhankelijk van het vissenbestand.
Luchtuitstomer	Om de 6 maanden vervangen.
Luchtpomp	Om de 12 maanden evt. vervangen.

Filterelement; middel voor watervoorbereiding en een reinigingsdoekje zijn als OASE biOrb Service Kit (46014) verkrijgbaar.

### Water voorbereiden

Voorwaarde:

24 uur eerder werd schoon leidingwater met "Water Conditioner" voorbereid en met rust gelaten tot het de kamertemperatuur had bereikt. Vereiste hoeveelheid: Circa een derde van het aquariumvolume.

Zo gaat u te werk:

G

1. Het aanwezige water verwijderen en evt. het aquarium met reinigingspad voor acrylglas reinigen.

OASE adviseert:

- biOrb vuilzuiger (46025)
- Reinigingspads (46026, ruwe zijde alleen maar voor hardnekkige afzettingen toepassen).

2. Aquarium weer met het voorbereide water vullen.

### Filterelement vervangen



#### OPMERKING

- Voor het begin van deze onderhoudswerkzaamheden eerst de luchtpomp uitschakelen.
- Na voltooiing van deze werkzaamheden de luchtpomp weer inschakelen.

Zo gaat u te werk:

- Verpakking om filtermateriaal verwijderen.

H

1. Luchtbuis door een kwartslag linksom uit filterbehuizing losdraaien (bajonetsluiting).
2. Luchtbuis door een kwartslag rechtsom uit filterelement losdraaien en naar boven uitnemen.
3. Luchtbuis op nieuw filterelement plaatsen en door een kwartslag linksom te draaien bevestigen.
4. Luchtbuis in het aquarium plaatsen en door een kwartslag rechtsom te draaien aan filterbehuizing bevestigen.

### Luchtuitstomer vervangen

Voorwaarde:

- De luchtpomp is uitgeschakeld en de luchtslang van de luchtpomp afgetrokken.
- Het water is geheel uit het aquarium verwijderd.

Zo gaat u te werk:

I

1. Luchtbuis demonteren.
2. Luchtstomer afnemen en vervangen.
3. Luchtbuis weer inbouwen.

### Terugslagklep controleren

De terugslagklep is defect als het water uit het aquarium in de luchtslang kan stromen.

Zo gaat u te werk:

J

1. Luchtpomp uitschakelen en luchtslang van de luchtpomp aftrekken.
2. Dit einde dieper als het waterpeil in het aquarium houden.
3. Als er water uitkomt moet de terugslagklep worden vervangen.

### Terugslagklep vervangen

Voorwaarde:

- De luchtpomp is uitgeschakeld en de luchtslang van de luchtpomp afgetrokken.
- Het water is geheel uit het aquarium verwijderd.

Zo gaat u te werk:

K

1. Defecte terugslagklep vervangen.
  - De terugslagklep wordt met gemonteerde luchtslang geleverd.
  - Op correcte inbouwstand letten.
2. Als de defecte terugslagklep niet uit de slang loskomt, de luchtslang zo dicht mogelijk bij de terugslagklep afknippen en daar een nieuwe terugslagklep inbouwen.
3. Luchtslang weer op de luchtpomp aansluiten en pas daarna de luchtpomp weer aansluiten.

## SLIJTAGEDELEN

- Keramieksubstraat
- Luchtuitstomer
- Filterelement

## AFVOER VAN HET AFGEDANKTE APPARAAT



### OPMERKING

Dit apparaat niet met het huishoudelijk afval afvoeren!

- Apparaat door afknippen van de netvoedingskabel onbruikbaar maken en via het daarvoor bedoelde innamesysteem afvoeren.

## GARANTIE

OASE GmbH neemt voor het door u aangeschafte OASE-apparaat een fabrieksgarantie op zich van

**24 maanden.** De garantieperiode gaat in op het moment dat het product voor het eerst wordt aangeschaft bij de OASE-specialist. Bij doorverkopen vangt de garantieperiode daarom niet opnieuw aan. Door garantieprestaties wordt de garantieperiode niet verlengd en ook niet vernieuwd. Uw wettelijke rechten als koper, in het bijzonder in het kader van de garantie, blijven bestaan en worden door deze garantie niet ingeperkt.

### Garantievoorwaarden

OASE GmbH verleent een garantie voor een perfecte productie en afwerking die aan het gebruiksdoel voldoen, een vakkundige montage en reglementaire werking. De garantieregeling heeft naar keuze van OASE GmbH betrekking op gratis reparatie of op gratis levering van vervangende onderdelen of een vervangend apparaat. Als het betreffende type niet meer geproduceerd wordt, behouden wij ons het recht voor om naar keuze van OASE GmbH een vervangend apparaat uit ons assortiment te leveren dat zoveel mogelijk overeenkomt met het gereclameerde type. Klachten waarvan de oorzaak op montage- of bedieningsfouten zijn terug te voeren, dan wel op gebrekkig onderhoud, onbeoogd gebruik, beschadiging door een vervangend apparaat, vallen, stoten, de inwerking van vorst, het afsnijden van stekkers, het inkorten van kabels, kalkafzettingen of ondeskundige pogingen tot reparatie, vallen niet onder de garantieregelingen. In dit opzicht verwijzen wij met betrekking tot het beoogde gebruik, naar de gebruiksaanwijzing die een onderdeel van de garantie vormt. Op slijtdelen, zoals lampen, is geen garantie van toepassing.

De vergoeding van kosten voor uit- en inbouwen, controle, vorderingen naar aanleiding van gederfde winst en schadevergoeding zijn ook van de garantie uitgesloten, evenals verdergaande aanspraken door schades en verliezen van welke aard dan ook, die door het apparaat of door het gebruik ervan zijn veroorzaakt.





De garantie geldt slechts voor het land waarin het apparaat bij een OASE-vakhandel gekocht is. Op deze garantie is het Duitse recht van toepassing onder uitsluiting van het Verdrag der Verenigde Naties inzake internationale koopovereenkomsten betreffende roerende zaken (CISG).

Rechten uit de garantie kunnen tegenover OASE GmbH, Tecklenburger Straße 161, D-48477 Hörstel, Duitsland alleen daardoor geldend worden gemaakt, als u ons franco en voor uw eigen transportrisico het betreffende apparaat of deel van het apparaat met het originele verkoopbewijs van de OASE-vakhandel, de garantieverklaring alsook de schriftelijke vermelding van de betreffende fout opstuurt.

## TECHNISCHE GEGEVENS

Omschrijving		biOrb			
		CLASSIC	LIFE	FLOW	TUBE
Nominale spanning stekkertrafo primair	V~	230	230	230	230
Spanning stekkertrafo secundair	V~	12	12	12	12
Netfrequentie	Hz	50	50	50	50
Beschermingsgraad		IP20	IP20	IP20	IP20
Vermogen luchtpomp	W	0,8	0,8	0,8	0,8
Nominale spanning luchtpomp	V~	12	12	12	12
Lengte aansluitnoer luchtpomp	m	1,5	1,5	1,5	1,5

## SYMBOLEN OP HET APPARAAT

<b>IP 20</b>	Beschermd tegen aanraking met de vingers
	Beschermingsklasse II, veilige scheiding van het net door versterkte of dubbele isolatie
	Binnen gebruiken.
	Niet verwijderen samen met het normale huishoudelijke afval.
	Gebruikshandleiding lezen en aanhouden

### Traducción de las instrucciones de uso originales

#### ADVERTENCIA

- Este equipo puede ser utilizado por niños a partir de 8 años y mayores así como por personas con capacidades físicas, sensoriales o mentales reducidas o que no dispongan de la experiencia y conocimientos necesarios, cuando sean supervisados o hayan sido instruidos en el uso seguro del equipo y los posibles peligros resultantes.
- Los niños no deben jugar con el equipo.
- Está prohibido que los niños ejecuten la limpieza y el mantenimiento sin supervisión.
- No emplee el equipo cuando las líneas eléctricas o la caja estén dañadas.

- Desconecte todos los equipos en el acuario o saque la clavija de la red antes de tocar el agua.
- Saque la clavija de la red antes de trabajar en el equipo.

#### INDICACIONES DE SEGURIDAD

- Está prohibido operar el equipo si la caja está defectuosa.
- Está prohibido operar el equipo si las líneas eléctricas están defectuosas.
- No transporte ni tire el equipo por la línea eléctrica.
- Tienda las líneas con protección contra daños y garantice que ninguna persona tropiece con ellas.
- Las líneas de conexión no se pueden sustituir. Deseche el equipo si una línea está dañada.
- Abra la caja del equipo o las partes pertenecientes sólo si esto se requiere expresamente en estas instrucciones.
- Ejecute en el equipo sólo los trabajos descritos en estas instrucciones. Si no es posible eliminar determinados problemas diríjase a una oficina de atención a los clientes o en caso de dudas al fabricante.
- Emplee para el equipo sólo piezas de recambio y accesorios originales.
- No realice nunca modificaciones técnicas en el equipo.

- Conecte el equipo sólo cuando los datos eléctricos del equipo coincidan con los datos de la alimentación de corriente. Los datos del equipo se encuentran en la placa de datos técnicos en el equipo, en el embalaje o en estas instrucciones.
- Si se emplean calentadores garantice que estén autorizados para el empleo en el acuario y no contacten con la pared de acrílico del acuario. Los calentadores apropiados cumplen los requerimientos según la norma EN 60335-2-55.
- Proteja las conexiones de enchufe contra humedad.
- Conecte el equipo sólo a un tomacorriente instalado conforme a lo prescrito.

### Símbolos en estas instrucciones

#### Indicaciones de advertencia

Las indicaciones de advertencia contenidas en estas instrucciones están clasificadas mediante palabras de advertencia que muestran la dimensión del peligro.



#### ADVERTENCIA

- Denomina una situación posiblemente peligrosa.
- En caso de incumplimiento, la consecuencia puede ser la muerte o una lesión muy grave.



#### INDICACIÓN

Informaciones para un mejor entendimiento.

#### Otras indicaciones

- A Referencia a una ilustración, p. ej. ilustración A.

## DESCRIPCIÓN DEL PRODUCTO

- Controle si el suministro es correcto, está íntegro y no presenta daños.

<input type="checkbox"/> A	biOrb CLASSIC, LIFE, FLOW, TUBE
1	Unidad de iluminación con línea de conexión y conmutador de encendido/ apagado*
2	Elemento de tapa
3	Columna de aire
4	Manguera de aire con válvula de retención integrada
5	Unidad de filtro
6	Bomba de aireación con línea de conexión
7	Transformador con enchufe
8	Bolsa con Water Conditioner o Biological Booster
9	Sustrato cerámico**
10	Instrucciones de uso biOrb Aquarium
11	Instrucciones de uso Unidad de iluminación*

\*La existencia y el modelo son específicos del producto.

\*\*La cantidad es específica del producto.



#### ADVERTENCIA

Peligro de muerte por asfixia.

Mantenga alejadas las bolsas de plástico y las piezas pequeñas de los niños pequeños y los bebés.

#### Usó conforme a lo prescrito

biOrb LIFE / FLOW / TUBE / CLASSIC se debe emplear exclusivamente de la forma siguiente:

- Como acuario.

Los componentes suministrados se deben emplear exclusivamente y de la forma siguiente para los productos biOrb:

- **La bomba de aireación:** Para airear y abastecer el acuario con oxígeno.
- **La unidad de iluminación:** Para la iluminación del acuario.
- **El transformador con enchufe:** Para la conexión de la bomba de aireación y de la unidad de iluminación a la red eléctrica.
- Operación observando los datos técnicos.

Para el acuario y sus componentes son válidas las limitaciones siguientes:

- Operación sólo con agua a una temperatura del agua de +4 °C a +35 °C.

#### Descripción del funcionamiento

Acuario con iluminación LED, unidad de filtro y bomba de aireación externa para la circulación del agua.

## EMPLAZAMIENTO Y CONEXIÓN

#### Emplazamiento del acuario

Proceda de la forma siguiente:

- Desembale cuidadosamente el acuario de acrílico.
- No lo exponga a la radiación solar directa.
- No lo emplace en locales cerrados.
- No mueva el acuario lleno.
- No lo emplace sobre o cerca de equipos eléctricos.
- No lo emplace cerca de fuentes de calor.
- Operación observando los datos técnicos.

#### Montaje de la unidad de filtro

Proceda de la forma siguiente:

- Quite el embalaje alrededor del material filtrante.
- B
- 1. Suelte la columna de aire con un cuarto de giro a la izquierda de la carcasa del filtro (cierre de bayoneta) y sáquela hacia arriba.
- 2. Coloque la columna de aire en el elemento filtrante y fije la columna de aire con un cuarto de giro a la izquierda.
- 3. Introduzca la columna de aire en el acuario y fíjela con un cuarto de giro a la derecha en la carcasa del filtro.

## Colocación del sustrato cerámico



### INDICACIÓN

Quite el embalaje alrededor del material filtrante. Enjuague el sustrato cerámico minuciosamente antes del primer uso con agua de grifo caliente para eliminar las posibles suciedades.



### INDICACIÓN

- No emplee grava de acuario porque podría obstruir el elemento filtrante.
- Emplee sólo el sustrato cerámico suministrado.
- No tire el sustrato cerámico en el acuario porque podría rasguñar el acrílico.
- Emplee sólo las partículas del sustrato cerámico mayores que un guisante. Separe y deseche las otras partículas.

Proceda de la forma siguiente:

C

- Coloque el sustrato cerámico suministrado cuidadosamente en el acuario y dispóngalas alrededor de la carcasa del filtro.

## Emplazamiento y conexión de la bomba de aireación



### INDICACIÓN

Garantice al emplazamiento del equipo que el equipo

- se encuentre fuera del acuario,
- no esté emplazado encima del acuario o sobre el acuario,
- no pueda caer o "caminar" en el agua.

Los daños producidos por un emplazamiento incorrecto no se pueden reclamar en el marco de la garantía.

Proceda de la forma siguiente:

D

1. Una la manguera de aire que sale del acuario con la conexión de aire de la bomba de aireación y emplace la bomba de aireación encima del nivel de agua posterior del acuario. De esta forma se evita la

salida del agua o un daño en la bomba en caso que falle la válvula de retención integrada.

2. Enchufe la línea de conexión de red en el conector separado en el transformador de enchufe y tiéndala de manera que forme un bucle de goteo.
  - No enchufe todavía el transformador de enchufe en el tomacorriente. Termine primero la puesta en marcha.

## Conexión de la unidad de iluminación

- Véase las instrucciones de uso adicionales adjuntas.

## PUESTA EN MARCHA

### Llenado y tratamiento del agua

El agua del acuario se tiene que tratar añadiendo "Water Conditioner" o "Biological Booster".

Proceda de la forma siguiente:

E, F

1. Llene agua del grifo en el acuario. Aproximadamente hasta 5 cm por debajo de la tapa.
2. Abra la bolsa "Water Conditioner" y esparza el contenido en el agua.
3. Conecte la bomba de aireación y esparza el contenido de la bolsa "Biological Booster" en el agua después de un tiempo de marcha mínimo de 24 h.

## Conexión/ desconexión de la bomba de aireación



### INDICACIÓN

No opere nunca una conexión de aire en ralentí, es decir sin manguera y difusor de aire.

Proceda de la forma siguiente:

F

**Conexión:** Enchufe el transformador de enchufe en el tomacorriente. El equipo se conecta inmediatamente cuando se haya realizado la conexión eléctrica.

**Desconexión:** Desenchufe el transformador de enchufe.

## Conexión/ desconexión de la unidad de iluminación

- Véase las instrucciones de uso adicionales adjuntas.

## ELIMINACIÓN DE FALLOS

Fallo	Causa	Acción correctora
El agua se ensucia muy rápido.	Efecto del elemento filtrante agotado	Sustituya el elemento filtrante.
	Cantidad de alimentos muy alta	Reduzca la cantidad de alimentos
	Cantidad de peces muy alta	Reduzca la cantidad de peces.
La bomba de aireación no arranca.	No hay tensión de alimentación	<ul style="list-style-type: none"> <li>• Compruebe la conexión de la bomba de aireación en el transformador.</li> <li>• Compruebe la tensión de alimentación.</li> </ul>
	Bomba de aireación defectuosa	Sustituya la bomba de aireación.
La bomba de aireación hace ruidos.	La bomba de aireación vibra.	Coloque la bomba de aireación sobre una base más suave.
Menos burbujas de aire en el tubo de aire a la normalmente habitual	Difusor de aire agotado	Sustituya el difusor de aire
La bomba de aireación hace ruidos y la formación de burbujas también se mantiene reducida después de la sustitución del difusor de aire.	La bomba de aireación sólo funciona limitadamente.	Sustituya de inmediato la bomba de aireación.

## LIMPIEZA Y MANTENIMIENTO

Trabajos de limpieza y de mantenimiento:

Área	Trabajos a ejecutar
Unidad de iluminación	 Limpíela si fuera necesario. Sustituya la batería del telemando si fuera necesario.
Agua del acuario	Sustitúyala parcialmente cada 4 a 6 semanas. Junto con el elemento filtrante.
Elemento filtrante	Sustitúyalo cada 4 a 6 semanas, en dependencia de la cantidad de peces.
Difusor de aire	Sustitúyalo cada 6 meses.
Bomba de aireación	Sustitúyala cada 12 meses si fuera necesario.

Elemento filtrante; un medio para el tratamiento del agua y un paño de limpieza están a disposición como OASE biOrb Service Kit (46014).

### Tratamiento del agua

Condición:

24 h antes, el agua fresca fue tratada con “Water Conditioner” y se dejó reposar hasta que haya alcanzado la temperatura ambiente. Cantidad necesaria: Aproximadamente una tercera parte del volumen del acuario.

Proceda de la forma siguiente:

G

1. Elimine el agua a sustituir y limpie el acuario con un pad de limpieza para cristal acrílico si fuera necesario.

OASE recomienda:

- Aspirador de destritus biOrb (46025)
  - Pads de limpieza (46026, emplee el lado áspero sólo para la suciedad adherida).
2. Rellene el acuario con el agua tratada.

### Sustitución del elemento filtrante



#### INDICACIÓN

- Desconecte la bomba de aireación antes de comenzar estos trabajos de mantenimiento.
- Conecte de nuevo la bomba de aireación después de terminar estos trabajos.

Proceda de la forma siguiente:

- Quite el embalaje alrededor del material filtrante.

H

1. Suelte la columna de aire con un cuarto de giro a la izquierda de la carcasa del filtro (cierre de bayoneta) y sáquela hacia arriba.
2. Suelte la columna de aire con un cuarto de giro a la derecha del elemento filtrante y sáquela hacia arriba.
3. Coloque la columna de aire en el elemento filtrante nuevo y fíjela con un cuarto de giro a la izquierda.
4. Introduzca la columna de aire en el acuario y fíjela con un cuarto de giro a la derecha en la carcasa del filtro.

### Sustitución del difusor de aire

Condición:

- La bomba de aireación está desconectada y la manguera de aire se ha sacado de la bomba de aireación.
- El agua se ha eliminado completamente del acuario.

Proceda de la forma siguiente:

I

1. Desmonte la columna de aire.
2. Quite el difusor de aire y sustitúyalo.
3. Monte de nuevo la columna de aire



### Control de la válvula de retención

Una válvula de retención está defectuosa cuando el agua del acuario puede entrar en la manguera de aire. Proceda de la forma siguiente:

J

1. Desconecte la bomba de aireación y quite la manguera de aire de la bomba de aireación.
2. Mantenga este extremo más profundo que el nivel de agua en el acuario.
3. En caso que salga agua se tiene que sustituir la válvula de retención.

### Sustitución de la válvula de retención

Condición:

- La bomba de aireación está desconectada y la manguera de aire se ha sacado de la bomba de aireación.
- El agua se ha eliminado completamente del acuario.

Proceda de la forma siguiente:

K

1. Sustituya la válvula de retención defectuosa.
  - La válvula de retención se suministra con la manguera de aire montada.
  - Garantice que la posición de montaje sea correcta.
2. Si la válvula defectuosa no se puede soltar, corte la manguera de aire lo más cerca posible de la válvula de retención defectuosa y monte allí la válvula de retención nueva.
3. Monte de nuevo la manguera de aire en la bomba de aireación y conecte sólo después la bomba de aireación.

### PIEZAS DE DESGASTE

- Sustrato cerámico
- Difusor de aire
- Elemento filtrante

### DESECHO



#### INDICACIÓN

Está prohibido desechar este equipo en la basura doméstica.

- Inutilice el equipo cortando el cable y entréguelo al sistema de recogida previsto.

### GARANTÍA

La OASE GmbH asume por este equipo OASE adquirido por Usted una garantía de **24 meses conforme a las condiciones de garantía abajo especificadas**. El plazo

de garantía comienza con la adquisición del equipo en los centros de distribución de OASE. En caso de una reventa, el plazo de garantía no se reinicia. El plazo de garantía no se prolonga ni se renueva por el hecho de recibir prestaciones de garantía. Sus derechos legales como comprador, especialmente los derechos resultantes de la garantía legal, se mantienen válidos y no sufren ninguna restricción por esta garantía.

#### Condiciones de garantía

La OASE GmbH concede una garantía por calidad de fabricación impecable, conforme al fin de utilización prescrito, así como el montaje correcto y funcionamiento perfecto del equipo. En términos de garantía podemos seleccionar entre una reparación gratuita o un suministro gratuito de piezas de repuesto o la entrega de un equipo de recambio. Si el modelo correspondiente ya no está en producción, nos reservamos el derecho de suministrar un equipo de recambio de nuestro surtido, que se asemeje lo más posible al modelo reclamado. Nuestra garantía no incluye las reclamaciones debidas a errores de montaje y de operación así como por un cuidado deficiente, el uso de agentes limpiadores inapropiados, por no ejecutar los trabajos de mantenimiento, un uso no conforme a lo prescrito, daños por accidente, caída, golpe, heladas, el corte de las clavijas de enchufe, la reducción de la longitud de cables, depósitos calcáreos o intentos de reparación inadecuados. En este sentido, use el equipo conforme a lo prescrito en el manual de uso, el cual forma parte de la garantía. La garantía tampoco incluye las piezas de desgaste, p. ej. las lámparas.

La garantía tampoco incluye la restitución de los gastos resultantes del desmontaje y montaje, la inspección, eventuales reclamaciones por pérdida de ganancia e indemnización por daños y perjuicios, así como otros derechos por daños y pérdidas de cualquier tipo originadas por el propio equipo o su utilización.





La garantía sólo es válida para el país donde el equipo fue comprado en un centro de distribución de OASE. Esta garantía está sujeta al derecho alemán con exclusión de la Convención de las Naciones Unidas sobre los contratos de compraventa internacional de mercancías (CISG).

Cualquier reclamación relacionada con la garantía sólo se debe presentar a la empresa OASE GmbH, Tecklenburger Straße 161 en D-48477 Hörstel, Alemania, enviando el equipo –o la parte del equipo que se reclama– con porte pagado y bajo propio riesgo con una copia del comprobante de compra original del comerciante de OASE, este certificado de garantía y la descripción del error reclamado.

## DATOS TÉCNICOS

Descripción		biOrb			
		CLASSIC	LIFE	FLOW	TUBE
Tensión asignada transformador con enchufe primario	V CA	230	230	230	230
Tensión asignada transformador con enchufe secundario	V CA	12	12	12	12
Frecuencia de red	Hz	50	50	50	50
Categoría de protección		IP20	IP20	IP20	IP20
Potencia de la bomba de aireación	W	0,8	0,8	0,8	0,8
Tensión asignada de la bomba de aireación	V CA	12	12	12	12
Longitud línea de conexión de la bomba de aireación	m	1,5	1,5	1,5	1,5

## SÍMBOLOS EN EL EQUIPO

<b>IP 20</b>	Protegido contra contacto con los dedos.
	Categoría de protección II, separación eléctrica segura de la red mediante aislamiento reforzado o doble.
	Emplear en interiores
	No desechar el equipo en la basura doméstica.
	Leer y tener en cuenta las instrucciones de uso

### Tradução das instruções de uso originais

#### AVISO

- O aparelho pode ser utilizado por crianças com idade igual ou superior a 8 anos e pessoas com capacidades físicas, sensoriais ou mentais reduzidas ou com falta de experiência ou conhecimentos, enquanto vigiadas por adultos ou quando foram informadas sobre o uso seguro do aparelho e entenderam os riscos remanescentes.
- Crianças não podem brincar com o aparelho.
- A limpeza e a manutenção não podem ser realizadas por crianças sem que sejam vigiadas por adultos.

- O aparelho não pode ser utilizado quando apresenta cabos e fios defeituosos ou a carcaça danificada.
- Antes de colocar as mãos na água, desligue todos os aparelhos no aquário ou desligue a ficha da tomada.
- Antes de fazer trabalhos no aparelho, desconectar a ficha eléctrica.

#### INSTRUÇÕES DE SEGURANÇA

- Em caso de carcaça defeituosa, o aparelho não pode ser posto em funcionamento.
- Em caso de fios eléctricos defeituosos, o aparelho não pode ser posto em funcionamento.
- Não transportar ou puxar o aparelho pelo cabo eléctrico.
- Instalar os cabos e fios de forma que estejam protegidos contra danificação e ninguém possa tropeçar.

- Os cabos de comunicação não podem ser substituídos. Em caso de cabo eléctrico defeituoso, deve ser substituído todo o aparelho.
- Não abrir a carcaça do aparelho ou os componentes do mesmo, a menos que as instruções de uso autorizem expressamente tal intervenção.
- Fazer só os trabalhos, no aparelho, descritos nestas instruções de uso. Recomendamos que se dirija a um centro de serviço ou, em caso de dúvida, ao fabricante, caso não consiga eliminar os problemas.
- Utilizar exclusivamente peças e acessórios originais para o aparelho.
- Nunca proceda a modificações técnicas do aparelho.
- Antes de conectar o aparelho, controlar que as características eléctricas do aparelho correspondem à da rede eléctrica. As características do aparelho estão indicadas na etiqueta de identificação, sobre a embalagem ou nestas instruções de uso.
- Antes de utilizar aquecimento, controlar que está adequado para o uso em aquário e não têm contacto com a parede acrílica do aquário. Os aquecimentos adequados cumprem os requisitos conforme EN 60335-2-55.
- Proteger a ficha contra a penetração de água.
- Conectar o aparelho só com uma tomada instalada de acordo com as normas vigentes.

### Símbolos usados nestas instruções

#### Instruções de advertência

As instruções de advertência estão classificadas por palavras-sinal que informam sobre o grau de perigo.



#### ADVERTÊNCIA

- Refere-se a uma situação eventualmente perigosa.
- A não observação pode provocar a morte ou lesões muito graves.



#### NOTA

Informações que facilitam a compreensão.

#### Outras instruções

- A Faz referência a uma figura, p. ex., figura A

## DESCRIÇÃO DO PRODUTO

- Controlar a correcção, integridade numérica e ausência de danos do volume de entrega.

<input type="checkbox"/> A	biOrb CLASSIC, LIFE, FLOW, TUBE
1	Unidade de iluminação com cabo de ligação e interruptor*
2	Inserção de tampa
3	Coluna de ar
4	Tube de ar com válvula de retenção integrada
5	Unidade de filtro

6	Bomba de oxigenação com cabo de ligação
7	Transformador-ficha
8	Saco com Water Conditioner ou Biological Booster
9	Substrato cerâmico**
10	Instruções de uso aquário biOrb
11	Instruções de uso unidade de iluminação*

\*A existência e o modelo dependem do produto

\*\*A quantidade depende do produto



#### ADVERTÊNCIA

Perigo de vida por asfixião.

Manter sacos de plástico e peças pequenas afastados de bebés e crianças.

#### Emprego conforme o fim de utilização acordado

biOrb LIFE / FLOW / TUBE / CLASSIC só pode ser utilizado conforme descrito abaixo:

- Como aquário.

Os componentes que fazem parte do volume de entrega só podem ser utilizados para os produtos biOrb e conforme descrito abaixo:

- A bomba de oxigenação:** Serve para oxigenar o aquário.
- A unidade de iluminação:** Serve para iluminar o aquário.
- O transformador-ficha:** Serve para conectar a bomba de oxigenação e a unidade de iluminação à rede eléctrica.
- Operação, sendo observadas as características técnicas.

O aquário e os seus componentes estão sujeitos a estas restrições:

- Pode ser operado só a temperaturas de água de +4 °C a +35 °C.

#### Descrição do funcionamento

Aquário com iluminação LED, unidade de filtro e bomba de oxigenação externa para a circulação de água.

## POSICIONAR E CONECTAR

#### Posicionar o aquário

Proceder conforme descrito abaixo:

- Desembalar com cuidado o aquário acrílico.
- Não expor à radiação solar directa.
- Utilizar só em salas fechadas.
- Nunca mover um aquário cheio de água.
- Nunca colocar acima ou perto de aparelhos eléctricos.
- Nunca colocar na proximidade de fontes de calor.
- Operação, sendo observadas as características técnicas.

#### Montar a unidade de filtro

Proceder conforme descrito abaixo:

- Tirar a embalagem do material filtrante.

B

1. Dar à coluna de ar um quarto de volta à esquerda para a tirar da carcaça do filtro (fecho de baioneta).
2. Colocar a coluna de ar sobre o filtro e dar à coluna de ar um quarto de volta à esquerda para a fixar.
3. Introduzir a coluna de ar no aquário e fixar por um quarto de volta à direita à carcaça do filtro.

#### Colocar o substrato cerâmico



#### NOTA

Tirar a embalagem do material filtrante. Anteriormente à primeira utilização, lavar bem o substrato cerâmico em água quente corrente para afastar eventuais impurezas.



#### NOTA

- Não utilizar cascalho para aquários, pode entupir o filtro.
- Só utilizar o substrato cerâmico que faz parte do volume de entrega.
- Nunca deixar cair o substrato cerâmicos ao fundo do aquário por ser passível de danificar o material acrílico.
- Só utilizar os pedaços cerâmicos com tamanho maior do de uma ervilha. Deitar os outros ao lixo.

Proceder conforme descrito abaixo:

C

- Colocar o substrato com cuidado no aquário e juntar em redor da carcaça do filtro.

#### Posicionar e conectar a bomba de oxigenação



#### NOTA

Ao instalar o aparelho, certifique-se de que o aparelho

- Se encontra fora do aquário.
- Não é colocado sobre ou por cima do aquário.
- Não pode cair na água ou "andar solto".

O cliente não tem direito à indemnização coberta pela garantia legal ou voluntária do fabricante, relativamente a danos provocados por posicionamento incorrecto.

Proceder conforme descrito abaixo:

D

1. Ligar o tubo de ar que sai do aquário com o bocal de conexão da bomba de oxigenação e colocar a bomba por cima da superfície de água prevista. Assim se impede o vazamento ou um dano da bomba, caso a válvula de retenção falhe.
2. Conectar o cabo de ligação com a bucha separada do transformador-ficha e instalar de modo que forme uma curva para gotejamento.
  - Ainda não ligar o transformador-ficha com a tomada. Finalizar primeiro a colocação em funcionamento.

#### Conectar a unidade de iluminação

- Ver as instruções de uso específicas.

### COLOCAR O APARELHO EM OPERAÇÃO

#### Deitar e preparar água

A água para o aquário deve ser preparado pela adição de "Water Conditioner" ou "Biological Booster".

Proceder conforme descrito abaixo:

E, F

1. Deitar água de torneira no aquário. Até à altura de 5 cm abaixo da tampa.
2. Abrir o saco "Water Conditioner" e espalhar o conteúdo na água.
3. Ligar a bomba de oxigenação e depois de pelo menos 24 h de operação, espalhar o conteúdo do saco „Biological Booster“ na água.

#### Ligar/Desligar a bomba de oxigenação



#### NOTA

Nunca acionar uma ligação do ar em vazio, isto é, sem o tubo e a saída de ar.

Proceder conforme descrito abaixo:

F

**Ligar:** Conectar o transformador-ficha à tomada. O aparelho arranca imediatamente com o estabelecimento da alimentação eléctrica.

**Desligar:** Desconectar o transformador-ficha.

#### Ligar/Desligar a unidade de iluminação

- Ver as instruções de uso específicas.

## ELIMINAÇÃO DE ANOMALIAS

Avaria/Falha	Causa	Remédio
A água torna-se suja após pouco tempo.	Filtro com mau efeito	Substituir o filtro
	Excesso de alimentos	Reduzir a quantidade
	Excesso número de peixes	Reduzir ao número de peixes
Bomba de oxigenação não arranca	Tensão eléctrica ausente	<ul style="list-style-type: none"> <li>• Controlar a ligação entre bomba e transformador</li> <li>• Controlar a tensão eléctrica</li> </ul>
	Bomba de oxigenação defeituosa	Substituir a bomba
Bomba de oxigenação opera com ruído	Bomba a vibrar	Colocar a boma sobre uma base macia
Menos bolhas de ar no tubo de ar	Elemento de saída de ar gasto	Substituir o elemento de saída de ar
A bomba de oxigenação opera com ruído e mesmo após a substituição do elemento de saída de ar, o número de bolhas de ar permanece reduzido	A bomba de oxigenação opera só em parte	Substituir a bomba de oxigenação

## LIMPEZA E MANUTENÇÃO

Trabalhos de limpeza e manutenção:

Área	Trabalhos a fazer
Unidade de iluminação	 Limpar sempre que necessário. Se necessário, substituir as pilhas do telecomando.
Água do aquário	Substituir em parte cada 4 até 6 semanas. Juntamente com o filtro.
Elemento filtrante	Substituir cada 4 até 6 semanas, em função do número de peixes.
Elemento de saída de ar	Substituir cada 6 meses
Bomba de oxigenação	Substituir cada 12 meses, se necessário.

O material filtrante; o produto para preparar a água e um pano de limpeza podem ser adquiridos OASE biOrb Service Kit (46014).

### Preparar água

Condição prévia:

Com anterioridade de 24 h foi preparada água de torneira mediante "Water Conditioner" que se deixa repositar até que tenha adquirido temperatura ambiente. Quantidade necessária: Cerca de um terço do volume do aquário.

Proceder conforme descrito abaixo:

G

1. Tirar a água a substituir e, se preciso, limpar o aquário por meio de um pano para vidro acrílico.

A OASE recomenda:

- Aspirador de lama e lodo biOrb (46025)
  - Elementos de limpeza (46026, utilizar o lado duro só para aderências resistentes).
2. Deitar a água preparada no aquário.

### Substituir o elemento filtrante



#### NOTA

- Anteriormente ao início dos trabalhos de manutenção, desactivar a bomba de oxigenação
- A seguir aos trabalhos, activar a bomba de oxigenação.

Proceder conforme descrito abaixo:

- Tirar a embalagem do material filtrante.

H

1. Dar à coluna de ar um quarto de volta à esquerda para a tirar da carcaça do filtro (fecho de baioneta).
2. Dar à coluna de ar um quarto de volta à direita para a tirar do elemento filtrante.
3. Colocar a coluna de ar sobre o elemento filtrante e dar à coluna de ar um quarto de volta à esquerda para a fixar.
4. Introduzir a coluna de ar no aquário e fixar por um quarto de volta à direita à carcaça do filtro.

### Substituir o elemento de saída de ar

Condição prévia:

- A bomba de oxigenação está desligada e o tubo de ar está retirado da bomba.
- Toda a água está afastada do aquário.

Proceder conforme descrito abaixo:

I

1. Desmontar a coluna de ar.
2. Desmontar e substituir o elemento de saída de ar.
3. Montar a coluna de ar.

### Controlar a válvula de retenção

A válvula de retenção falhou quando a água do aquário pode penetrar no tubo de ar.

Proceder conforme descrito abaixo:

J

1. Desligar a bomba de oxigenação e tirar o tubo de ar da bomba.

2. Mover essa extremidade até a uma posição inferior ao nível de água, no aquário.
3. Caso saia água, a válvula de retenção deve ser substituída.

### Substituir a válvula de retenção

Condição prévia:

- A bomba de oxigenação está desligada e o tubo de ar está retirado da bomba.
- Toda a água está afastada do aquário.

Proceder conforme descrito abaixo:

K

1. Substituir a válvula de retenção defeituosa.
  - A válvula de retenção fornecida tem o tubo de ar montado.
  - Controlar a posição de montagem correcta.
2. Quando a válvula defeituosa opõe resistência à desmontagem, abrir por corte, perto da válvula defeituosa, o tubo de ar e montar a nova válvula de retenção.
3. Ligar o tubo de ar com a bomba de oxigenação, depois ligar a bomba.

### PEÇAS DE DESGASTE

- Substrato cerâmico
- Elemento de saída de ar
- Elemento filtrante

### DESCARTAR O APARELHO USADO



#### NOTA

O aparelho não poderá ser eliminado com o lixo doméstico.

- Tornar o aparelho inutilizável pela separação dos fios eléctricos e entregar ao sistema de recolha selectiva.

### GARANTIA

A OASE GmbH assume para este aparelho uma garantia de fabrico de **24 meses em conformidade com as condições abaixo especificadas**. A vigência do período de garantia tem início com a primeira aquisição do aparelho num dos centros de distribuição OASE. O período de garantia não será reiniciado após a revenda

do produto. O período de garantia não será prorrogado nem restabelecido por serviços cobertos pela garantia. Os seus direitos legais enquanto adquirente, designadamente com respeito à garantia legal, não serão afectados nem reduzidos por esta garantia voluntária.

### Condições de garantia voluntária

A OASE GmbH garante a boa qualidade conforme o fim de utilização previsto, a montagem correcta e o funcionamento perfeito. A garantia refere-se, a critério do fabricante, à reparação gratuita ou o fornecimento gratuito de peças de reposição ou de um aparelho em substituição do defeituoso. Caso o tipo do aparelho defeituoso deixe de ser produzido, reservamo-nos o direito de fornecer, do nosso sortido, um aparelho em substituição do defeituoso e que se aproxime o mais perto possível do tipo anterior. As reclamações que tenham a sua origem numa instalação deficiente, operação incorrecta ou cuidados insuficientes (por exemplo, utilização de detergentes inadequados), falta de manutenção, utilização incorrecta, danos provocados por acidentes, quedas, choques, geada, separação da ficha eléctrica, redução do comprimento do cabo eléctrico, depósitos calcários, tentativas de reparação indevidas, não estão cobertas pela presente garantia voluntária. Leia e observe as instruções de serviço em anexo que fazem parte da garantia. As peças sujeitas a desgaste permanente, por exemplo, lâmpadas, não estão abrangidas pela garantia.

O reembolso das despesas de montagem e desmontagem, verificações, a indemnização por perdas de benefícios ou danos estão excluídos da garantia. Isto é extensivo a danos ou prejuízos consequenciais de qualquer natureza, causados pelo aparelho ou pela sua utilização.





A garantia será apenas válida num país na qual o aparelho for adquirido a um distribuidor OASE. A legislação alemã rege a presente garantia sob exclusão da Convenção das Nações Unidas sobre Contratos de Aquisição Internacional de Mercadorias (CISG).

Eventuais reclamações cobertas pela Garantia poderão ser dirigidas só à OASE GmbH, Tecklenburger Straße 161, D-48477 Hörstel, Alemanha, enviando, a porte pago e com risco de transporte suportado pelo remetente, o aparelho ou componente defeituoso, incluindo o talão original do revendedor OASE, este Certificado de garantia e a descrição da falha reclamada.

## DADOS TÉCNICOS

Descrição		biOrb			
		CLASSIC	LIFE	FLOW	TUBE
Rated voltagem primária transformador-ficha	V AC	230	230	230	230
Tensão secundária transformador-ficha	V AC	12	12	12	12
Frequência	Hz	50	50	50	50
Tipo de protecção		IP20	IP20	IP20	IP20
Capacidade bomba de oxigenação	W	0,8	0,8	0,8	0,8
Rated voltagem bomba de oxigenação	V AC	12	12	12	12
Comprimento do cabo de ligação bomba de oxigenação	m	1,5	1,5	1,5	1,5

## SÍMBOLOS SOBRE O APARELHO

<b>IP 20</b>	Protecção contra contacto com os dedos
	Classe de protecção II, separação eléctrica segura da rede eléctrica por isolamento duplo ou reforçado.
	Utilizar só no interior de salas.
	Não deitar ao lixo doméstico
	Ler e observar as instruções de uso

### Traduzione delle istruzioni d'uso originali

#### **AVVISO**

- Questo apparecchio può essere utilizzato da bambini di età superiore a 8 anni e da persone con capacità fisiche, sensoriali o mentali ridotte, se sono supervisionate o se sono state istruite sull'uso sicuro dell'apparecchio e che sono in grado di comprendere i pericoli che ne possono derivare.
- Ai bambini è vietato giocare con l'apparecchio.
- La pulizia e la manutenzione utente non devono essere effettuate da bambini senza opportuna supervisione.
- Non utilizzare l'apparecchio se i cavi elettrici o l'alloggiamento sono danneggiati.

- Spegner tutti gli apparecchi nell'acquario o estrarre la spina elettrica prima di toccare l'acqua.
- Prima di intervenire sull'apparecchio, estrarre la spina dalla presa della corrente.

#### **AVVERTENZE DI SICUREZZA**

- L'apparecchio non deve venire usato in caso di scatola difettosa.
- Non utilizzare l'apparecchio se i cavi elettrici sono difettosi.
- Non trasportare né tirare l'apparecchio per il cavo elettrico.
- Posare i cavi in modo che siano protetti contro i danni e assicurarsi che nessuno possa cadervi sopra.
- Non è possibile sostituire i cavi di alimentazione. Se un cavo è danneggiato, smaltire l'apparecchio.
- Aprire l'alloggiamento dell'apparecchio o dei relativi componenti solo se ciò è espressamente indicato nelle presenti istruzioni.
- Eseguire sull'apparecchio solo le operazioni descritte in queste istruzioni. In caso di mancata risoluzione dei problemi, rivolgersi ad un centro d'assistenza autorizzato o in caso di dubbio al produttore.

- Impiegare per l'apparecchio solo parti di ricambio ed accessori originali.
- Non apportare mai modifiche tecniche all'apparecchio.
- Collegare l'apparecchio solo se i dati elettrici dell'apparecchio e dell'alimentazione elettrica coincidono. I dati sono riportati sulla targhetta di identificazione dell'apparecchio, sulla confezione, oppure nelle presenti istruzioni d'uso.
- Se vengono usati riscaldatori, fare attenzione che siano omologati per l'uso in acquario e che non tocchino la parete acrilica dell'acquario stesso. I riscaldatori idonei soddisfano i requisiti secondo EN 60335-2-55.
- Proteggere i connettori dall'infiltrazione di umidità.
- Collegare l'apparecchio solo ad una presa installata secondo le norme.

### Simboli utilizzati in queste istruzioni

#### Avvertenze

Le avvertenze contenute in queste istruzioni sono contrassegnate da parole segnaletiche che indicano l'entità del rischio.



#### AVVISO

- Definisce una situazione possibilmente pericolosa.
- In caso di inosservanza ne possono conseguire la morte o serie lesioni.



#### NOTA

Informazioni che servono ad una migliore comprensione.

#### Altre avvertenze

- A Riferimento ad un'illustrazione, ad es. illustrazione A.

### DESCRIZIONE DEL PRODOTTO

- Controllare il contenuto della fornitura relativamente alla correttezza, alla completezza e alla presenza di danni.

<input type="checkbox"/> A	biOrb CLASSIC, LIFE, FLOW, TUBE
1	Unità di illuminazione con cavo di collegamento ed interruttore on/off*
2	Inserto per coperchio
3	Colonna d'aria
4	Tube flessibile dell'aria con valvola di non ritorno integrata
5	Unità filtro
6	Pompa aeratore con cavo di allacciamento
7	Trasformatore a innesto
8	Sacchetto con Water Conditioner opp. Biological Booster
9	Substrato ceramico**

10	Istruzioni d'uso acquario biOrb
11	Istruzioni d'uso unità di illuminazione*

\*La presenza e l'esecuzione sono specifici del prodotto

\*\*La quantità è specifica del prodotto



#### AVVISO

Pericolo di morte per asfissia.

Tenere lontano da bambini e infanti i sacchetti di plastica e gli oggetti di piccole dimensioni.

#### Impiego ammesso

biOrb LIFE / FLOW / TUBE / CLASSIC deve essere utilizzato solo nel modo seguente:

- Come acquario.

I componenti forniti devono essere utilizzati esclusivamente e come di seguito per prodotti biOrb.

- **La pompa dell'aeratore:** Per l'aerazione e l'alimentazione di ossigeno nell'acquario.
- **L'unità di illuminazione:** Per l'illuminazione dell'acquario.
- **Il trasformatore ad innesto:** Per il collegamento della pompa dell'aeratore e dell'unità di illuminazione alla rete elettrica.
- Funzionamento in conformità alle caratteristiche tecniche.

Per l'acquario e i suoi componenti valgono le seguenti restrizioni:

- Funzionamento solo con acqua, temperatura compresa fra +4 °C e +35 °C.

#### Descrizione del funzionamento

Acquario con illuminazione LED, unità filtro e pompa dell'aeratore esterna per la circolazione dell'acqua.

### INSTALLAZIONE E ALLACCIAMENTO

#### Posa dell'acquario

Procedere nel modo seguente:

- Disimballare l'acquario acrilico con premura.
- Non esporre alla radiazione solare diretta.
- Installare solo in locali chiusi.
- Non spostare l'acquario pieno.
- Non posizionare sopra o vicino ad apparecchi elettrici.
- Non posizionare vicino a fonti di calore.
- Funzionamento in conformità alle caratteristiche tecniche.

#### Montaggio dell'unità filtro

Procedere nel modo seguente:

- Rimuovere l'imballaggio del materiale filtrante.

- B

1. Staccare la colonna d'aria dall'alloggiamento del filtro ruotando a sinistra di un quarto di giro (chiusura a baionetta) e rimuoverla verso l'alto.



2. Montare la colonna d'aria sull'inserto del filtro e fissare la colonna d'acqua ruotando di un quarto di giro.
3. Inserire la colonna d'aria nell'acquario e fissarla all'alloggiamento del filtro con un quarto di giro a destra.

#### Inserimento del substrato ceramico



##### NOTA

Rimuovere l'imballaggio del materiale filtrante. Prima del primo utilizzo, il substrato ceramico deve essere lavato a fondo con acqua di rubinetto calda, al fine di rimuovere possibili imbrattamenti.



##### NOTA

- Non utilizzare ghiaia per acquari, in quanto potrebbe intasare l'inserto del filtro.
- Utilizzare solo il substrato di ceramica fornito.
- Non gettare il substrato ceramico nell'acquario, in quanto il vetro acrilico potrebbe venire graffiato.
- Utilizzare solo le parti del substrato ceramico che hanno dimensioni maggiori di quelle di un pisello. Smaltire i rimanenti.

Procedere nel modo seguente:

C

- Inserire con premura il substrato ceramico fornito nella vasca e riporlo intorno all'alloggiamento del filtro.

#### Installazione e allacciamento della pompa dell'aeratore



##### NOTA

Alla posa dell'apparecchio, assicurarsi che l'apparecchio

- si trovi al di fuori dell'acquario.
- non sia posizionato sull'acquario o sopra di esso.
- non possa cadere in acqua o "spostarsi" per le vibrazioni sino a cadervi.

I danni imputabili ad una installazione errata non possono essere contestati nei limiti della garanzia.

Procedere nel modo seguente:

D

1. Collegare il tubo flessibile dell'acqua proveniente dall'acquario con l'attacco dell'aria della pompa dell'aeratore e installare la pompa dell'aeratore al di sopra del futuro specchio dell'acqua dell'acquario. In tale maniera si impedisce la fuoriuscita dell'acqua o un danno alla pompa nel caso che la valvola di non ritorno integrata dovesse guastarsi.
2. Infilare il cavo di alimentazione di rete nella boccola separata del trasformatore a spina e posarlo in maniera tale da formare un'ansa a goccia.
  - Non inserire ancora il trasformatore a spina nella presa. Concludere dapprima la messa in funzione.

#### Collegamento dell'unità di alluminazione

- Vedere le istruzioni per l'uso a parte.

### MESSA IN FUNZIONE

#### Riempire e trattare l'acqua

L'acqua dell'acquario deve essere trattata aggiungendovi "Water Conditioner" opp. "Biological Booster".

Procedere nel modo seguente:

E, F

1. Riempire l'acqua di rubinetto nell'acquario. All'incirca sino a 5 cm sotto al coperchio.
2. Tagliare il sacchetto "Water Conditioner" e versare il contenuto nell'acqua.
3. Accendere la pompa dell'aeratore e dopo almeno 24 ore di funzionamento versare il contenuto del sacchetto "Biological Booster" nell'acqua.

#### Accensione/spegnimento della pompa aeratore



##### NOTA

Non far mai funzionare un collegamento ad aria a vuoto, vale a dire senza tubo flessibile e bocchetta d'aria.

Procedere nel modo seguente:

F

**Avviamento:** Inserire il trasformatore nella presa. L'apparecchio viene avviato immediatamente una volta stabilito il collegamento elettrico.

**Spegnimento:** Staccare il trasformatore.

#### Accensione/spegnimento dell'unità di illuminazione

- Vedere le istruzioni per l'uso a parte.

## ELIMINAZIONE DI GUASTI

Anomalia	Causa	Intervento
L'acqua è rapidamente sporca	L'efficacia dell'inserto filtrante è esaurita	Sostituire l'inserto filtrante
	Quantità di mangime troppo elevata	Ridurre la quantità di mangime
	Quantità di pesci troppo elevata	Ridurre la quantità di pesci
La pompa dell'aeratore non si avvia	Manca la tensione di rete	<ul style="list-style-type: none"> <li>Controllare il collegamento della pompa aeratore al trasformatore</li> <li>Controllare la tensione di rete</li> </ul>
	Pompa aeratore difettosa	Sostituire la pompa aeratore
La pompa aeratore fa rumori	La pompa aeratore vibra	Posizionare la pompa aeratore su una superficie morbida
Nel tubo dell'aria vi sono meno bolle d'aria del solito	Bocchetta dell'aria esaurita	Sostituire la bocchetta dell'aria
Pompa aeratore fa rumori e anche dopo la sostituzione della bocchetta dell'aria le bollicine d'aria formate sono poche	Pompa aeratore funziona in maniera limitata	Sostituire immediatamente la pompa aeratore

## PULIZIA E MANUTENZIONE

Interventi di pulizia e di manutenzione:

Area	Operazioni da eseguire
Unità di illuminazione	 Pulire in caso di necessità. Se necessario, sostituire la batteria del telecomando.
Acqua dell'acquario	Sostituire in parte ogni 4 - 6 settimane. Insieme all'inserto del filtro.
Inserto filtro	Sostituire ogni 4 - 6 settimane, a seconda dei pesci nell'acquario.
Bocchetta dell'aria	Sostituire ogni 6 mesi.
Pompa del ventilatore	Se necessario, sostituire ogni 12 mesi.

Inserto del filtro; una sostanza per il trattamento dell'acqua e un panno detergente sono disponibili come OASE biOrb Service Kit (46014).

### Trattamento dell'acqua

Condizione:

24 ore prima l'acqua è stata trattata con "Water Conditioner" ed è stata lasciata adattarsi alla temperatura del locale. Quantità necessaria: circa un terzo del volume dell'acquario.

Procedere nel modo seguente:

G

1. Rimuovere l'acqua da sostituire ed ev. pulire l'acquario con il tampono detergente per vetro acrilico.

OASE consiglia:

- Aspiratore per fondale biOrb (46025)
  - Tamponi detergenti (46026, usare il lato ruvido solo per depositi ostinati)
2. Riempire nuovamente l'acquario con acqua trattata.

### Sostituzione dell'inserto del filtro



#### NOTA

- Prima di iniziare questi lavori di manutenzione spegnere la pompa di aerazione.
- Al termine di questi lavori, riaccendere la pompa di aerazione.

Procedere nel modo seguente:

- Rimuovere l'imballaggio del materiale filtrante.

H

1. Staccare la colonna d'aria dall'alloggiamento del filtro ruotando a sinistra di un quarto di giro (chiusura a baionetta) e rimuoverla verso l'alto.
2. Staccare la colonna d'aria dall'inserto del filtro ruotando a destra di un quarto di giro e rimuoverla verso l'alto.
3. Montare la colonna d'aria sul nuovo inserto del filtro e fissarla ruotando di un quarto di giro a sinistra.
4. Inserire la colonna d'aria nell'acquario e fissarla all'alloggiamento del filtro con un quarto di giro a destra.

### Sostituzione della bocchetta dell'aria

Condizione:

- La pompa dell'aeratore è spenta e il tubo flessibile dell'aria è estratto dalla pompa dell'aeratore.
- L'acqua è completamente svuotata dall'acquario.

Procedere nel modo seguente:

I

1. Smontare la colonna dell'aria.
2. Sfilare la bocchetta dell'aria e sostituirla.
3. Rimontare la colonna dell'aria.

### Controllo della valvola di non ritorno

Una valvola di non ritorno è difettosa se dell'acqua può infiltrarsi dall'acquario nel tubo flessibile dell'aria.

Procedere nel modo seguente:

J

1. Spegner la pompa dell'aeratore e sfilare il tubo flessibile dell'aria dalla pompa dell'aeratore.
2. Tenere questa estremità più bassa rispetto al livello dell'acqua nell'acquario.
3. Se fuoriesce dell'acqua, la valvola di non ritorno deve essere sostituita.

### Sostituzione della valvola di non ritorno

Condizione:

- La pompa dell'aeratore è spenta e il tubo flessibile dell'aria è estratto dalla pompa dell'aeratore.
- L'acqua è completamente svuotata dall'acquario.

Procedere nel modo seguente:

K

1. Sostituire la valvola di non ritorno difettosa.
  - La valvola di non ritorno viene fornita senza tubo flessibile dell'aria montato.
  - Assicurarsi che la posizione di montaggio sia corretta.
2. Se la valvola difettosa non dovesse lasciarsi staccare, tagliare il tubo flessibile dell'aria il più vicino possibile alla valvola di non ritorno difettosa e montare in tale punto la valvola di non ritorno nuova.
3. Rimontare il tubo flessibile dell'aria alla pompa dell'aeratore e solo dopo riaccendere la pompa dell'aeratore.

### PEZZI SOGGETTI A USURA

- Substrato ceramico
- Bocchetta dell'aria
- Inserto filtro

### SMALTIMENTO



#### NOTA

Non smaltire questo apparecchio gettandolo nei rifiuti domestici!

- Rendere inutilizzabile l'apparecchio tagliando i cavi e poi smaltirlo attraverso l'apposito sistema di ritiro.

### GARANZIA

Per questa apparecchiatura OASE, acquistata in conformità alle condizioni di seguito riportate, l'azienda

OASE GmbH prevede una garanzia di **24 mesi**. La garanzia ha inizio dal momento del primo acquisto presso il rivenditore specializzato OASE. Se l'apparecchiatura viene ulteriormente rivenduta, la data di scadenza della garanzia non subisce modifiche. Entro il periodo di garanzia, la stessa può essere prorogata o rinnovata. I diritti legali dell'acquirente derivanti in particolare dalla garanzia mantengono la propria validità e non vengono limitati dalle presenti prestazioni.

#### Condizioni di garanzia

L'azienda OASE GmbH rilascia una garanzia per le caratteristiche eccellenti e la lavorazione perfetta in funzione dello scopo d'impiego, per l'assemblaggio eseguito a regola d'arte e la funzionalità corretta dell'apparecchiatura. Le prestazioni di garanzia si riferiscono, a discrezione del costruttore, alla riparazione o alla fornitura gratuite di parti di ricambio o di una apparecchiatura sostitutiva. Nel caso in cui il modello in oggetto non venisse più fabbricato, il costruttore si riserva il diritto di fornire, a propria discrezione, una apparecchiatura sostitutiva della gamma OASE il più possibile simile al tipo contestato. Non rientrano nella garanzia le contestazioni le cui cause sono imputabili a errori di montaggio e di manovra nonché a manutenzione insufficiente, impiego non conforme alle prescrizioni, effetto del gelo, troncature di connettori, accorciamento di cavi, depositi calcarei o tentativi di riparazione non eseguiti correttamente. Per un impiego corretto dell'apparecchiatura, prendere attentamente visione delle istruzioni d'uso parte integrante della garanzia. Non sono coperte da garanzia le parti soggette a usura, ad es. i corpi luminosi.

Sono esclusi dalla garanzia il rimborso per costi lavorativi derivanti da operazioni di smontaggio e montaggio, verifiche, richieste di profitti non realizzati e risarcimento danni, nonché ulteriori diritti relativi a danni e perdite di qualsiasi tipo provocati dall'apparecchiatura o da un uso improprio della stessa.





La garanzia è valida solo per il paese in cui è stata acquistata l'apparecchiatura, presso un rivenditore specializzato OASE. Per questa garanzia vale il diritto tedesco, con esclusione dell'accordo delle Nazioni Unite relativo a contratti internazionali per la vendita di merci (CISG).

I diritti derivanti dalla garanzia possono essere rivendicati solo nei confronti dell'azienda OASE GmbH, Tecklenburger Straße 161, D-48477 Hörstel/Germany inviando all'origine in porto affrancato e a rischio di trasporto a carico del mittente l'apparecchiatura o il componente contestati e allegando una copia della pezza giustificativa di vendita originale del rivenditore specializzato OASE, il presente atto di garanzia e specificando per iscritto il difetto reclamato.

**DATI TECNICI**

Descrizione		biOrb			
		CLASSIC	LIFE	FLOW	TUBE
Tensione di taratura trasformatore a innesto lato primario	V CA	230	230	230	230
Tensione trasformatore a innesto lato secondario	V CA	12	12	12	12
Frequenza di rete	Hz	50	50	50	50
Grado di protezione		IP20	IP20	IP20	IP20
Potenza della pompa aeratore	W	0,8	0,8	0,8	0,8
Tensione di taratura della pompa aeratore	V CA	12	12	12	12
Lunghezza cavo di collegamento pompa aeratore	m	1,5	1,5	1,5	1,5

**SIMBOLI SULL'APPARECCHIO**

<b>IP 20</b>	Protetto dal contatto con le dita
	Classe di protezione II, separazione elettrica sicura dalla rete tramite isolamento rinforzato o doppio.
	Utilizzare all'interno
	Non smaltire unitamente a normali rifiuti domestici
	Leggere e osservare le istruzioni per l'uso.

**Oversættelse af den originale brugsanvisning**** ADVARSEL**

- Dette apparat kan bruges af børn fra 8 år og derover og personer med nedsatte fysiske, sensoriske eller mentale evner eller manglende erfaring og viden, når de er under opsyn eller får instruktion i sikker brug af apparatet og forstår de dermed forbundne risici.
- Børn må ikke lege med apparatet.
- Rengøring og vedligeholdelse må ikke udføres af børn uden opsyn.
- Anvend ikke apparatet, hvis de elektriske ledninger eller huset er beskadiget.

- Sluk alle apparatet i akvariet eller træk netstikket ud, inden du griber ned i vandet.
- Træk netstikket ud inden arbejde på apparatet.

**SIKKERHEDSANVISNINGER**

- Hvis huset er defekt, må apparatet ikke anvendes.
- Hvis elektriske ledninger er defekte, må apparatet ikke anvendes.
- Apparatet må ikke bæres eller trækkes i den elektriske ledning.
- Læg kablerne, så de er beskyttet mod skader, og sørg for, at ingen kan snuble over dem.
- Tilslutningsledningerne kan ikke udskiftes. Hvis en ledning er beskadiget, skal apparatet bortskaffes.
- Apparatets kabinet eller tilhørende dele må kun åbnes, hvis du utrykkeligt bliver opfordret til det i vejledningen.
- Der må kun gennemføres arbejde på apparatet, som er beskrevet i denne vejledning. Henvend dig til et autoriseret serviceværksted eller i tvivlstilfælde til producenten, hvis det ikke er muligt at afhjælpe problemerne.

- Brug kun originale reservedele og originalt tilbehør til apparatet.
- Foretag aldrig tekniske ændringer på apparatet.
- Enheden må kun tilsluttes, hvis de elektriske data for enheden og strømforsyningen stemmer overens. Enhedens data findes på enhedens typeskilt, på emballagen eller i denne brugsanvisning.
- Vær ved anvendelse af varmeapparater opmærksom på, om de er tilladt til brug i akvariet og ikke berører akvariets akrylvæg. Egnede varmeapparater opfylder kravene iht. EN 60335-2-55.
- Beskyt stikforbindelser mod fugt.
- Tilslut kun apparatet i en forskriftsmæssigt installeret stikkontakt.

### Symboler i denne vejledning

#### Advarsler

Advarslerne i denne vejledning er klassificeret med signaldord, der angiver farens omfang.



#### ADVARSEL

- Betegner en muligvis farlig situation.
- Manglende overholdelse kan medføre død eller alvorlige kvæstelser.



#### OBS!

Oplysninger, der medvirker til bedre forståelse.

#### Yderligere anvisninger

- A Henvisning til en figur, f.eks. figur A.

### PRODUKTBESKRIVELSE

- Kontrollér, at pakkens indhold er korrekt, fuldstændigt og ubeskadiget.

<input type="checkbox"/> A	biOrb CLASSIC, LIFE, FLOW, TUBE
1	Belysningsenhed med tilslutningsledning og tænd/sluk-knap*
2	Dækselindsats
3	Luftsøjle
4	Luftslange med integreret kontraventil
5	Filterenhed
6	Luftpumpe med tilslutningsledning
7	Stiktransformer
8	Pose med Water Conditioner eller Biological Booster
9	Keramiksustrat**
10	Brugsanvisning til biOrb akvarium
11	Brugsanvisning til belysningsenhed*

\*Tilstedeværelse og udførelse er produktspecifik

\*\*Mængden er produktspecifik



#### ADVARSEL

Livsfare på grund af kvælning.

Hold plastikposer og smådele uden for børns rækkevidde.

#### Anvendelse i henhold til bestemmelser

biOrb LIFE / FLOW / TUBE / CLASSIC må udelukkende anvendes på følgende måde:

- Som akvarium.

De medfølgende produkter må udelukkende anvendes til biOrb-produkter og på følgende måde:

- **Luftpumpen:** Til ventilering og forsyning af akvariet med ilt.
- **Belysningsenheden:** Til belysning af akvariet.
- **Stiktransformeren:** Til tilslutning af luftpumpen og belysningsenheden til det elektriske net.
- Drift ved overholdelse af de tekniske data.

Der gælder følgende restriktioner for akvariet og dets komponenter:

- Drift med vand må udelukkende ske ved en vandtemperatur på +4 °C ... +35 °C.

#### Funktionsbeskrivelse

Akvarium med LED-belysning, filterenhed og ekstern luftpumpe til vandcirkulation.

### OPSTILLING OG TILSLUTNING

#### Opstilling af akvarium

Sådan gør du:

- Pak forsigtigt akrylakvariet ud.
- Udsæt ikke apparatet for direkte sollys.
- Må kun opstilles i lukkede rum.
- Flyt ikke et fyldt akvarium.
- Anbring det ikke på eller i nærheden af elektriske apparater.
- Anbring det ikke i nærheden af varmekilder.
- Drift ved overholdelse af de tekniske data.

#### Montering af filterenhed

Sådan gør du:

- Fjern emballagen omkring filtermaterialet.
  - B
1. Løsn luftsøjlen fra filterhuset ved at dreje en kvart omgang mod venstre (bajonetlukning), og løfte den op og af.
  2. Sæt luftsøjlen på filterindsatsen, og fastgør den ved at dreje en kvart omgang mod venstre.
  3. Før luftsøjlen ind i akvariet, og fastgør den på filterhuset ved at dreje en kvart omgang mod højre.

## Ilægning af keramiksubstrat



### OBS!

Fjern emballagen omkring filtermaterialet. Skyl keramiksubstratet grundigt med varmt vand før første brug, så eventuelt snavs fjernes.



### OBS!

- Anvend ikke akvariegrus, da det vil kunne tilstoppe filterindsatsen.
- Anvend kun det medfølgende keramiksubstrat.
- Kast ikke keramiksubstratet ind i akvariet, da akrylen vil kunne blive ridset.
- Anvend kun de dele af keramiksubstratet, der er større end en ært. Sortér de andre fra, og bortskaf dem.

Sådan gør du:

C

- Læg forsigtigt det medfølgende keramiksubstrat i bassinet, og anbring det omkring filterhuset.

## Opstilling og tilslutning af luftpumpe



### OBS!

Sørg ved opstillingen for at apparatet

- befinder sig uden for akvariet
- ikke er placeret på eller over akvariet.
- ikke falder i vandet eller kan "vandre".

Skader forårsaget af forkert opstilling er ikke indbefattet af garantien eller reklamationsretten.

Sådan gør du:

D

1. Forbind luftslangen, der fører ud af akvariet, med lufttilslutningen på luftpumpen, og stil luftpumpen højere end det niveau, hvor akvariets vandoverflade senere kommer til at gå op til. Derved forhindres det, at vandet løber ud eller at der opstår skader på

pumpen, hvis den integrerede kontraventil skulle svigte.

2. Sæt nettilslutningsledningen i det separate stikkontakt i stiktransformeren således, at der dannes en drypsløjfe.
  - Sæt ikke stiktransformeren i stikdåsen endnu. Afslut først ibrugtagningen.

## Tilslutning af belysningsenhed

- Se ekstra medfølgende brugsanvisning.

## IDRIFTTAGNING

### Påfyldning og klargøring af vand

Akvarievandet klargøres ved tilsætning af "Water Conditioner" eller "Biological Booster".

Sådan gør du:

E, F

1. Fyld almindeligt vandhanevand i akvariet. Ca. op til 5 cm under dækslet.
2. Klip posen med "Water Conditioner" op, og hæld indholdet i vandet.
3. Tænd for luftpumpen, og lad den køre i mindst 24 timer, før du hælder indholdet i posen med "Biological Booster" i vandet.

## Tænd/sluk luftpumpe



### HENVISNING!

Brug aldrig en lufttilslutning i tomgang, dvs. uden slange og luftblæser.

Sådan gør du:

F

**Tilslutning:** Anbring stiktransformer i stikdåsen. Apparatet tilsluttes straks, når strømforbindelsen er etableret.

**Frakobling:** Træk stiktransformer ud.

## Tænd/sluk belysningsenhed

- Se ekstra medfølgende brugsanvisning.

## AFHJÆLPNING AF FEJL

Fejl	Årsag	Udbedring
Vandet bliver hurtigt snavset	Filterindsatsens effekt er udtømt	Udskift filterindstasen
	Fodermængde for høj	Formindsk fodermængden
	Fiskebestand for høj	Formindsk fiskebestanden
Luftpumpen starter ikke	Netspænding mangler	<ul style="list-style-type: none"> <li>• Undersøg luftpumpens tilslutning til transformeren</li> <li>• Kontrollér netspænding</li> </ul>
	Luftpumpe defekt	Udskift luftpumpen
Luftpumpen støjer	Luftpumpen vibrerer	Sæt luftpumpen på et blødere underlag
Færre luftbobler i lufrøret end normalt	Luftblæseren er brugt op	Udskift luftblæseren
Luftpumpen støjer, og efter udskiftning af luftblæseren forbliver bobledannelsen mindre	Luftpumpen fungerer kun begrænset	Udskift straks luftpumpen

## RENGØRING OG VEDLIGEHOLDELSE

Rengørings- og vedligeholdelsesarbejde:

Område	Arbejdsopgaver
Belysningsenhed	 Rengør ved behov. Udskift batteriet i fjernbetjeningen ved behov.
Akvarievand	Udskiftes delvist hver 4. til 6. uge. Sammen med filterindsatsen.
Filterindsats	Udskiftes hver 4. til 6. uge afhængigt af fiskebestanden.
Luftblæser	Udskiftes hver 6. måned.
Luftpumpe	Udskiftes om nødvendigt hver 12. måned.

Filterindsats; middel til vandklargøring samt en rengøringsklud medfølger i form af OASE biOrb Service Kit (46014).

### Klargøring af vandet

Forudsætning:

24 timer forinden er rent vand blevet klargjort med "Water Conditioner" og har fået lov at hvile, indtil det har opnået stuetemperatur. Nødvendig mængde: Ca. en tredjedel af akvariets volumen.

Sådan gør du:

G

1. Fjern vandet, der skal udskiftes, og rengør evt. akvariet med en rengøringsklud til akrylglas.

OASE anbefaler:

- biOrb slamsuger (46025)
- Rengøringsklude (46026, anvend kun den ru side til genstridige aflejringer).
- 2. Fyld akvariet igen med det klargjorte vand.

### Udskiftning af filterindsatsen



#### OBS!

- Inden arbejdet påbegyndes, skal luftpumpen slukkes.
- Tænd for luftpumpen igen, når arbejdet er afsluttet.

Sådan gør du:

- Fjern emballagen omkring filtermaterialet.

H

1. Løsn luftsøjlen fra filterhuset ved at dreje en kvart omgang mod venstre (bajonetlukning), og tag den af ved at løfte den op.
2. Løsn luftsøjlen fra indsatsen ved at dreje en kvart omgang mod højre, og tag den af ved at løfte den op.
3. Sæt luftsøjlen på den nye filterindsats, og fastgør den ved at dreje en kvart omgang mod venstre.
4. Før luftsøjlen ind i akvariet, og fastgør den på filterhuset ved at dreje en kvart omgang mod højre.

### Udskiftning af luftblæseren

Forudsætning:

- Luftpumpen er slukket, og luftslangen trukket af luftpumpen.
- Vandet er fjernet fuldstændigt fra akvariet.

Sådan gør du:

I

1. Afmonter luftsøjlen.
2. Træk luftblæseren af, og udskift den.
3. Monter luftsøjlen igen.

### Kontrol af kontraventilen

En kontraventil er defekt, hvis der kan løbe vand fra akvariet og ind i luftslangen.

Sådan gør du:

J

1. Sluk for luftpumpen, og træk luftslangen af luftpumpen.
2. Sørg for holde enden af luftslangen længere nede end vandets niveau.
3. Hvis der løber vand ud, skal kontraventilen udskiftes.

### Udskiftning af kontraventilen

Forudsætning:

- Luftpumpen er slukket, og luftslangen trukket af luftpumpen.
- Vandet er fjernet fuldstændigt fra akvariet.

Sådan gør du:

K

1. Udskiftning af defekt kontraventil.
  - Kontraventilen leveres med monteret luftslange.
  - Sørg for, at monteringspositionen er korrekt.
2. Hvis den defekte ventil ikke kan løsnes, skal luftslangen skæres op så tæt på kontraventilen som muligt, og den nye kontraventil skal så monteres her.
3. Monter luftslangen på luftpumpen igen, og tænd først derefter for luftpumpen.

### LUKKEDELE

- Keramisksubstrat
- Luftblæser
- Filterindsats

### BORTSKAFFELSE



#### OBS!

Dette apparat må ikke bortskaffes som husholdningsaffald.

- Apparatet gøres ubrugeligt ved at skære kablet af og bortskaffes via det dertil beregnede genbrugssystem.

## GARANTI

OASE GmbH afgiver en garanti på det købte OASE apparat i henhold til efterfølgende garantibetingelser på **24 måneder**. Garantien træder i kraft ved det første køb hos en OASE-forhandler. Ved et videresalg begynder garantiperioden derfor ikke forfra igen. Garantiydelser medfører hverken forlængelse eller fornyelse af garantiperiode. Køberens juridiske rettigheder - især hvad angår garantikrav - berøres ikke og begrænses ikke af denne garanti.

### Garantibetingelser

OASE GmbH yder en garanti for korrekt, tilsigtet tilstand og bearbejdning, korrekt montering og funktionsdygtighed. Garantiydelser omfatter efter vores valg en gratis reparation hhv. gratis levering af reservedele eller et erstatningsapparat. Hvis den respektive type ikke længere produceres, forbeholder vi os ret til, efter eget valg, at levere et erstatningsapparat fra vores sortiment, der kommer så tæt som muligt på det defekte apparat. Garantidækningen omfatter ikke skader som følge af monterings- og betjeningsfejl samt manglende pleje f.eks. ved brug af uegnede rengøringsmidler eller undladt vedligeholdelse, ikke-tilsigtet

anvendelse, skader ved ulykke, fald, stød, frostpåvirkning, afskåret stik, kabelforkortning, kabelforlængelse eller ukorrekte reparationsforsøg. Vi henviser til den tilsigtede brug i henhold til brugsanvisningen, der er en bestanddel af garantien. Sliddele som f.eks. lyskilder er ikke omfattet af garantien.

Garantien omfatter ikke erstatning for demontering og montering, kontrol, krav om skadeserstatning, samt ethvert krav om erstatning for skader og tab af enhver art, der er opstået som følge af brugen af apparatet.





Garantien er kun gældende for det land hvor apparatet er købt hos en OASE forhandler. Denne garanti er underlagt tysk ret i henhold til Forenede Nationers overenskomst om kontrakter for internationale varekøb (CISG).

Garantikrav kan kun gøres gældende overfor OASE GmbH, Tecklenburger Straße 161, D-48477 Hörstel, Tyskland, såfremt du fragtfrit og for egen fragtrisiko tilsender os det pågældende apparat eller en del heraf sammen med en kopi af det originale salgsbilag fra OASE-faghandleren, dens garantibevis samt en skriftlig angivelse af reklamationssfejlen.

## TEKNISKE DATA

Beskrivelse		biOrb			
		CLASSIC	LIFE	FLOW	TUBE
Nominel spænding på stiktransformer primær	V AC	230	230	230	230
Spænding på stiktransformer sekundær	V AC	12	12	12	12
Netfrekvens	Hz	50	50	50	50
Beskyttelsesgrad		IP20	IP20	IP20	IP20
Effekt luftpumpe	W	0,8	0,8	0,8	0,8
Nominel spænding luftpumpe	V AC	12	12	12	12
Længde på tilslutningsledning til luftpumpe	m	1,5	1,5	1,5	1,5

## SYMBOLER PÅ APPARATET

<b>IP 20</b>	Beskyttet mod kontakt med fingrene
	Beskyttelsesklasse II, sikker elektrisk adskillelse fra nettet med forstærket eller dobbelt isolering
	Anvendes indendørs
	Må ikke bortskaffes sammen med husholdningsaffaldet
	Læs brugsanvisningen



## Øversettelse av den originale bruksanvisningen

### **ADVARSEL**

- Dette apparatet kan brukes av barn som er 8 år eller eldre, samt av personer med reduserte fysiske, sensoriske eller mentale begrensninger, eller som mangler erfaring og kunnskap, hvis de er under oppsikt eller har fått opplæring i riktig bruk av apparatet, og forstår farene forbundet med å bruke dette.
- Barn må ikke leke med apparatet.
- Rengjøring eller brukervedlikehold må ikke utføres av barn uten at de er under oppsikt.
- Bruk ikke apparatet når elektriske ledninger eller hus er skadet.
- Slå av alle apparater i akvariet eller trekk ut nettpluggen før du stikker hånden i vannet.
- Trekk ut nettstøpslet før du utfører arbeid på apparatet.

### **SIKKERHETSANVISNINGER**

- Ved defekt hus, skal apparatet ikke brukes.
- Ved defekte elektriske ledninger, skal apparatet ikke brukes.
- Ikke bær eller trekk apparatet ette den elektriske ledningen.
- Legg ledningene slik at de er beskyttet mot skader, og pass på at ingen kan snuble i dem.
- Strømledningene kan ikke byttes. Dersom en ledning blir skadet må apparatet deponeres som avfall.
- Åpne huset på apparatet eller tilhørende deler kun hvis det uttrykkelig oppfordres til det i bruksanvisningen.
- Utfør kun arbeid på apparatet som er beskrevet i denne bruksanvisningen. Kontakt autorisert kundeservice eller produsenten ved tvil eller hvis problemet ikke kan utbedres.
- Bruk kun originale reservedeler og originalt tilbehør for apparatet.
- Utfør aldri tekniske endringer på apparatet.

- Koble apparatet bare til dersom de elektriske dataene til apparatet og strømforsyningen stemmer overens. Du finner apparatdataene på typeskiltet på apparatet, på forpakningen og i denne bruksanvisningen.
- Ved bruk av varmeelementer må man passe på at de er tillatte for bruk i akvarier og ikke berører akrylveggen til akvariet. Egnede varmeelementer oppfyller kravene i EN 60335-2-55.
- Beskytt pluggforbindelser mot fuktighet.
- Apparatet må bare kobles til en forskriftsmessig installert stikkontakt.

### **Symboler i denne bruksanvisningen**

#### **Advarsler**

Advarslene i denne bruksanvisningen er klassifisert med signalord som antyder graden av fare.

### **ADVARSEL**

- Betegner en potensielt farlig situasjon.
- Å ignorere advarselen kan føre til død eller alvorlig personskade.

### **MERK**

Informasjon for bedre forståelse.

#### **Andre merknader**

- A Viser til en illustrasjon, f.eks. Illustrasjon A.

### **PRODUKTBESKRIVELSE**

- Kontroller at leveringsomfanget er korrekt, fullstendig og ikke skadet.

<input type="checkbox"/> A	biOrb CLASSIC, LIFE, FLOW, TUBE
1	Belysningsenhet med tilkoblingsledning og på/av-bryter*
2	Lokkinnsats
3	Luftsøyle
4	Luftslange med integrert tilbakeslavsventil
5	Filterenhet
6	Viftepumpe med tilkoblingsledning
7	Stikkontakttrafo
8	Pose med Water Conditioner hhv. Biological Booster
9	Keramikksubstrat**
10	Bruksanvisning biOrb Akvarium
11	Bruksanvisning belysningsenhet*

\*Om den foreligger, og utførelsen, er produktspesifikk

\*\*Mengden er produktspesifikk



### ADVARSEL

Livsfare på grunn av kvelning.  
Oppbevar plasttopper og smådeler utilgjengelig for barn.

#### Tilsiktet bruk

biOrb LIFE / FLOW / TUBE / CLASSIC må kun brukes på følgende måte:

- Som akvarium.

De medfølgende komponentene skal utelukkende brukes som følger for biOrb-produkter:

- **Luftepumpe:** For lufting og oksygentilførsel til akvariet.
- **Belysningsenheten:** Til belysning av akvariet.
- **Stikkontakttrafo:** For tilkobling av luftepumpen og belysningsenheten til strømmettet.
- Drift ved overholdelse av tekniske data.

Følgende restriksjoner gjelder for akvariet og dets komponenter:

- Drift kun med vann ved en vanntemperatur på +4 °C ... +35 °C.

#### Funksjonsbeskrivelse

Akvarium med LED-belysning, filterenhet og ekstern luftepumpe for vannsirkulasjon.

## INSTALLASJON OG TILKOBLING

### Plasser akvariet

Slik går du frem:

- Pakk ut akrylakvariet forsiktig.
- Ikke utsett for direkte sollys.
- Oppsettes kun i lukkede rom.
- Beveg ikke fullt akvarium.
- Plasser ikke på eller i nærheten av elektriske apparater.
- Plasser ikke i nærheten av varmekilder.
- Drift ved overholdelse av tekniske data.

### Monter filterenheten

Slik går du frem:

- Fjern emballasjen rundt filtermaterialet.
- B
1. Løsne luftsøylen fra filterhuset med en kvart vendreining (bajonettlås), og ta det av oppover.
  2. Sett luftsøylen på filterinnsatsen og fest med en kvart omdreining mot venstre.
  3. Før luftsøylen inn i akvariet og fest den på filterhuset med en kvart omdreining mot høyre.

### Sett inn keramikksubstrat



### MERK

Fjern emballasjen rundt filtermaterialet. Skyll keramikksubstratet før første gangs bruk med varmt vann, for å fjerne eventuelle forurensninger.



### MERK

- Bruk ikke akvariegrus, det kan stoppe til filterinnsatsen.
- Bruk kun medfølgende keramikksubstrat.
- Kast ikke keramikksubstratet i akvariet, da akrylet kan bli skrapet opp.
- Bruk kun de delene av keramikksubstratet som er større enn en ert. Sorter ut og kasser de andre.

Slik går du frem:

- C
- Legg det medfølgende keramikksubstratet forsiktig inn i bekkenet og anordne det rundt filterhuset.

### Sette opp og koble til luftepumpe



### MERK

Når du plasserer apparatet, må du forsikre deg om at det

- befinner seg utenfor akvariet.
  - ikke er plassert på eller over akvariet.
  - ikke kan falle eller forflytte seg ut i vannet.
- Skader som følge av feilaktig plassering faller ikke innenfor garantibestemmelsene, og kan ikke reklameres.

Slik går du frem:

- D
1. Luftslangen som fører ut av akvariet forbindes med lufttilkoblingen til luftepumpen og plasser luftepumpen over det senere akvarievannspeilet. Dermed unngår man at vannet renner ut eller at pumpen blir skadet, hvis den integrerte tilbakeslagsventilen skulle svikte.
  2. Stikk netttilkoblingsledningen inn i den separate kontakten på stikkontakttrafoen, og legg den slik at det dannes en dråpesøyfe.
    - Ikke sett stikkontakttrafoen i stikkontakten enda. Fullfør oppstarten først.

### Koble til belysningsenheten

- Se den ekstra medfølgende bruksanvisningen.

## IDRIFTSETTELSE

### Fyll på og berede vann

Akvarievannet må beredes ved tilsetning av "Water Conditioner" eller "Biological Booster".

Slik går du frem:

- E, F
1. Fyll ledningsvann i akvariet. Omtrent til 5 cm under lokket.
  2. Skjær opp flasken "Water Conditioner" og strø innholdet i vannet.
  3. Slå på luftepumpen og strø etter minst 24 h gangtid innholdet av flasken "Biological Booster" i vannet.

## Slå viftepumpen på/av



### MERK

Bruk aldri en lufttilkobling i tomgang, dvs. uten slange og luftstrømmer.

Slik går du frem:

F

**Slå på:** Sett stikkontakttrafoen i stikkontakten. Maskinen slår seg på med én gang når strømmen er tilkoblet.

**Slå av:** Trekk ut stikkontakttrafoen.

### Slå belyningsenheten på/av

- Se den ekstra medfølgende bruksanvisningen.

## FEILRETTING

Feil	Årsak	Utbedring
Vannet blir fort skittent	Virkingen av filterinnsatsen er oppbrukt	Bytt filterinnsatsen
	For mye fôr	Reduser fôrmengden
	Fiskebestand for høy	Reduser fiskebestanden
Viftepumpen starter ikke	Nettspenning mangler	<ul style="list-style-type: none"> <li>• Kontroller kontakten viftepumpe til transformator</li> <li>• Kontroller nettspenningen</li> </ul>
	Viftepumpe defekt	Bytt viftepumpe
Støy fra viftepumpen	Viftepumpen vibrerer	Sett viftepumpen på et mykere underlag
Færre luftbobler i lufrøret enn vanlig	Luftstrømmer oppbrukt	Bytt luftstrømmer
Viftepumpen lager støy, og selv etter bytte av luftutstrømmeren forblir bobledannelsen redusert	Viftepumpen har kun begrenset funksjon	Bytt viftepumpe omgående

## RENGJØRING OG VEDLIKEHOLD

Rengjørings- og vedlikeholdsarbeid:

Område	Arbeid som skal utføres
Belysningsenhet	 Rengjør ved behov. Bytt batteriet i fjernkontrollen ved behov.
Akvariumvann	Bytt delvis hver 4. til 6. uke. Sammen med filterinnsatsen.
Filterinnsats	Bytt hver 4. til 6. uke, avhengig av fiskebestand.
Luftutstrømmer	Bytt hver 6. måned.
Luftpumpe	Bytt ev. hver 12. måned.

Filterinnsats; Middell for beredning av vann og en rengjøringsklut kan skaffes som OASE biOrb Service Kit (46014).

### Beredet vann

Forutsetning:

24 h tidligere ble ferskvannet beredet med "Water Conditioner" og latt stående, til det har nådd romtemperatur. Nødvendig mengde: Cirka en tredjedel av akvarievolumet.

Slik går du frem:

G

1. Fjern vannet som skal skiftes ut og rengjør evt. akvariet med rengjøringspute for akrylglass.

OASE anbefaler:

- biOrb grussuger (46025)
- Rengjøringsputer (46026, rå side brukes kun for hardnakkede avleiringer).

2. Fyll opp akvariet igjen med beredet vann.

### Bytt filterinnsatsen



### MERK

- Før man starter disse vedlikeholdsarbeidene må man først slå av luftepumpen.
- Etter avslutning av disse arbeidene, slår man på luftepumpen igjen.

Slik går du frem:

- Fjern emballasjen rundt filtermaterialet.

H

1. Løsne luftsøylen fra filterhuset med en kvart vendreining (bajonettlås), og ta det av oppover.
2. Løsne luftsøylen fra filterhuset med en kvart høyreining, og ta det av oppover.
3. Sett luftsøylen på ny filterinnsats og fest med en kvart omdreining mot venstre.
4. Før luftsøylen inn i akvariet og fest den på filterhuset med en kvart omdreining mot høyre.

### Bytt luftstrømmer

Forutsetning:

- Luftepumpen er utkoblet og luftslangen er trukket av luftepumpen.
- Vannet er fullstendig fjernet fra akvariet.

Slik går du frem:

I

1. Demontere luftsøylen.
2. Trekk av og skift luftstrømmeren.
3. Monter luftstrømmeren igjen.

### Kontrollere tilbakeslagsventil

En tilbakeslagsventil er defekt hvis vann fra akvariet kan renne inn i luftslangen.

Slik går du frem:

J

1. Slå av luftepumpen og trekk luftslangen av luftepumpen.
2. Hold denne enden dypere enn vannivået i akvariet.
3. Hvis vannet renner ut, må tilbakeslagsventilen skiftes.

### Skifte tilbakeslagsventil

Forutsetning:

- Luftepumpen er utkoblet og luftslangen er trukket av luftepumpen.
- Vannet er fullstendig fjernet fra akvariet.

Slik går du frem:

K

1. Skifte defekt tilbakeslagsventil.
  - Tilbakeslagsventilen leveres med montert luftslange.
  - Pass på korrekt monteringsstilling.
2. Hvis den defekte ventilen ikke kan løsnes, kutt luftslangen nærmest mulig den defekte tilbakeslagsventilen, og monter den nye tilbakeslagsventilen der.
3. Monter luftslangen på luftepumpen igjen og slå først deretter på luftepumpen igjen.

### SLITEDELER

- Keramikksubstrat
- Luftutstrømmer
- Filterinnsats.

### KASSERING



#### MERK

Dette apparatet må ikke kastes i vanlig husholdningsavfall.

- Gjør apparatet ubrukelig ved å kutte av kablene og kasser det i retursystemet.

### GARANTI

OASE GmbH utsteder med dette en produsentgaranti gjeldende i **24 måneder for OASE-produktet du har kjøpt med følgende garantibetingelser**. Garantien løper fra tidspunktet for første kjøp hos OASE-forhandleren. Ved eventuelt videresalg vil imidlertid garantiperioden ikke begynne å løpe på nytt. Ved garantiytelser blir garantitiden verken forlenget eller fornyet. Kjøperens lovfestede rettigheter, særlig garantirettigheter, berøres ikke og begrenses ikke av denne garantien.

#### Garantibetingelser

OASE GmbH garanterer at produktet er feilfritt, at det har egenskaper og design i samsvar med formålet, at det er fagmessig produsert og fungerer som det skal. Garantien innebærer at vi, etter egen skjønnsvurdering, yter kostnadsfri reparasjon eller kostnadsfri levering av reservedeler eller et erstatningsprodukt. Dersom den aktuelle modellen ikke lenger blir produsert, forbeholder vi oss retten til å levere et produkt etter vårt valg som finnes i vårt sortiment, dog av en modell som er så lik det reklamerte produktet som mulig. Krav som kan spores tilbake til monterings- og betjeningsfeil, manglende vedlikehold for eksempel pga. bruk av uegnede rengjøringsmiddel eller pga. unnlatt vedlikehold, ureglementert bruk, skader forårsaket av ulykker, fall, støt, frostskafer, avkuttete pluggger, nedkortede kabler eller ureglementerte reparasjonsforsøk, dekkes ikke av denne garantien. I forbindelse med riktig bruk viser vi til bruksanvisningen som er del av denne garantien. Slitedeler som f. eks. lyskilder omfattes ikke av garantien.

Erstatning for utgifter knyttet til demontering og montering, sjekk, krav knyttet til tapt fortjeneste og skadeserstatning er ikke inkludert i garantien og heller ikke andre krav for skader og tap, uansett art, som ble forårsaket av produktet eller bruken av produktet.





Garantien for produktet gjelder kun i det landet det ble kjøpt hos en OASE-forhandler. Garantien underligger tysk rett under utelukkelse av FN-konvensjonen for internasjonale løsekrekkjøp (CISG).

Garantikrav kan kun gjøres gjeldende overfor OASE GmbH, Tecklenburger Straße 161, D- 48477 Hörstel, ved at det angjeldende produktet eller den angjeldende delen, sammen med en kopi av det originale kjøpsbeviset fra en OASE-forhandler, dette garantibeviset samt en skriftlig redegjørelse for reklamasjonsårsaken sendes til oss for kjøpers regning og risiko.

## TEKNISKE DATA

Beskrivelse		biOrb			
		CLASSIC	LIFE	FLOW	TUBE
Dimensjoneringspenning stikkontakttrafo primær	V AC	230	230	230	230
Spenning stikkontakttrafo sekundær	V AC	12	12	12	12
Nettfrekvens	Hz	50	50	50	50
Kapslingsgrad		IP20	IP20	IP20	IP20
Effekt viftepumpe	W	0,8	0,8	0,8	0,8
Dimensjoneringspenning viftepumpe	V AC	12	12	12	12
Lengde stikkledninger viftepumpe	m	1,5	1,5	1,5	1,5

## SYMBOLER PÅ APPARATET

<b>IP 20</b>	Beskyttet mot berøring med fingrene
	Beskyttelsesklasse II, sikker elektrisk isolasjon fra strømmettet ved forsterket eller dobbel isolasjon
	Bruk innendørs
	Må ikke kastes i husholdningsavfallet
	Les og følg bruksanvisningen

## Översättning av originalbruksanvisningen

### VARNING

- Denna apparat kan användas av barn som är 8 år eller äldre samt av personer med sänkt fysisk, sensorisk eller mental förmåga eller brist på erfarenhet och kunskap förutsatt att de hålls under uppsikt eller instrueras i hur de använder apparaten säkert samt de risker som kan uppstå.
- Barn får inte leka med apparaten.
- Rengöring och användarunderhåll får inte utföras av barn utan uppsikt.
- Använd inte apparaten om elektriska ledningar eller kåpan har skadats.

- Stäng av alla apparater i akvariet, eller dra ur kontakten, innan du sätter ned handen i vattnet.
- Dra ut nätkontakten före arbeten på enheten.

### SÄKERHETSANVISNINGAR

- Apparaten får inte användas om kåpan är defekt.
- Apparaten får inte användas om elkablarna är defekta.
- Bär inte och dra inte apparaten i elkabeln.
- Dra kablarna så att de är skyddade och inte kan skadas, och se till att ingen kan snava över dem.
- Elkablarna kan inte bytas ut. Om en kabel har skadats måste apparaten skrotas.
- Öppna apparatens kåpa eller tillhörande delar endast när du uttryckligen uppmanas till detta i bruksanvisningen.
- Genomför endast sådana arbeten på apparaten som beskrivs i denna bruksanvisning. Kontakta en behörig kundtjänstverkstad, eller ev. tillverkaren, om problem inte kan åtgärdas.
- Använd endast originalreservdelar och -tillbehör till apparaten.
- Gör aldrig några tekniska ändringar på apparaten.
- Apparaten får endast anslutas om de elektriska data som gäller för apparaten stämmer överens med

strömförsörjningen. Apparatsens data anges på typskylten på apparaten, på förpackningen eller i denna bruksanvisning.

- Innan värmare används ska man kontrollera att de är godkända för användning i akvarier och att de inte rör vid akvariets akrylvägg. Lämpliga värmare uppfyller kraven i EN 60335-2-55.
- Skydda stickanslutningarna mot fukt.
- Anslut endast apparaten till ett vägguttag som installerats enligt gällande föreskrifter.

### Symboler i denna bruksanvisning

#### Varningsanvisningar

Varningsanvisningarna i denna bruksanvisning är indelade med signalord som visar omfattningen av faran.



#### VARNING

- Beskriver en möjligtvis farlig situation.
- Om detta inte beaktas kan detta leda till dödsolyckor eller allvarliga personskador.



#### ANVISNING!

Information som ska ge bättre förståelse för apparaten.

#### Andra anvisningar

- A Referens till en bild, t ex bild A.

### PRODUKTBESKRIVNING

- Kontrollera att leveransen stämmer och är komplett samt att den inte har skadats.

<input type="checkbox"/> A	biOrb CLASSIC, LIFE, FLOW, TUBE
1	Belysningsenhet med anslutningsledning och strömbrytare*
2	Lockinsats
3	Luftpelare
4	Luftslang med integrerad backventil
5	Filterenhet
6	Ventilationspump med anslutningsledning
7	Nätadapter
8	Påse med Water Conditioner resp. Biological Booster
9	Keramiksubstrat**
10	Bruksanvisning biOrb Aquarium
11	Bruksanvisning för belysningsenhet*

\*Förhanden beroende på produktens version

\*\*Mängden är beroende på produktens version



#### VARNING

Livs fara! Risk för kvävning!

Plastpåsar och plastdelar förvaras utom räckhåll för småbarn och bebisar.

### Ändamålsenlig användning

biOrb LIFE / FLOW / TUBE / CLASSIC får endast användas på följande sätt:

- Som akvarium.

Bifogade komponenter är endast avsedda för biOrb produkter och får endast användas på följande sätt:

- **Ventilationspumpen:** För luftning och försörjning av akvariet med syre.
- **Belysningsenheten:** För belysning av akvariet.
- **Nätadapter:** Används för att ansluta ventilationspumpen och belysningsenheten till elnätet.
- Drift under iakttagande av tekniska data.

För akvariet och dess komponenter gäller följande begränsningar:

- Drift endast med vatten vid en vattentemperatur mellan +4°C och +35°C.

### Funktionsbeskrivning

Akvarium med LED-belysning, filterenhet och extern ventilationspump för vattencirkulation.

### INSTALLATION OCH ANSLUTNING

#### Installera akvariet

Gör så här:

- Packa försiktigt upp akrylakvariet.
- Utsätt inte akvariet för direkt solljus.
- Får endast installeras i slutna utrymmen.
- Flytta inte akvariet om det har fyllts.
- Placera inte akvariet på eller i närheten av elektriska apparater.
- Placera inte akvariet i närheten av värmekällor.
- Drift under iakttagande av tekniska data.

#### Montera filterenheten

Gör så här:

- Ta bort förpackningen runt om filtermaterialet.
- B
1. Lossa på luftpelaren från filterhuset med ett kvarts varv åt vänster (bajonettkoppling) och ta sedan av uppåt.
  2. Sätt luftpelaren på filterinsatsen och fäst den med ett kvarts varv åt vänster.
  3. För in luftpelaren i akvariet och fäst den på filterhuset med ett kvarts varv åt höger.

#### Lägga in keramiksubstrat



#### ANVISNING

Ta bort förpackningen runt om filtermaterialet. Spola noggrant ur keramiksubstratet med varmt ledningsvatten innan det används för första gången för att avlägsna ev. smuts.

**ANVISNING**

- Använd inget akvariegrus eftersom det finns risk för att filterinsatsen täpps till.
- Använd endast bifogad keramiksubstrat.
- Kasta inte ned keramiksubstrat i akvariet eftersom det finns risk för repor i akrylmaterialet.
- Använd endast de delar av keramiksubstratet som är större än en ärta. Sortera ut de andra substratdelarna och kasta dem därefter.

Gör så här:

C

- Lägg försiktigt ned det medföljande keramiksubstratet i akvariet och placera det runt om filterhuset.

**Installera och ansluta ventilationspumpen****ANVISNING**

När du monterar apparaten ska du se till att apparaten

- befinner sig utanför akvariet.
- inte placerats på eller över akvariet.
- inte kan falla eller "vandra" ned i vattnet.

Skador som har uppstått pga felaktig installation kan inte reklameras inom ramen av garantin.

Gör så här:

D

1. Anslut luftslangen som kommer från akvariet till luftanslutningen på ventilationspumpen. Installera ventilationspumpen högre än den planerade vattenytan i akvariet. Därmed kan man förhindra att vattnet rinner ut ur akvariet eller att skador uppstår på pumpen om den integrerade backventilen inte fungerar.

2. Anslut nätkabeln till ett separat uttag i nätadaptern så att en droppslinga bildas.
  - Vänta med att ansluta nätadaptern till stickuttaget. Avsluta först driftstarten.

**Ansluta belysningsenheten**

- Se extra bifogad bruksanvisning.

**DRIFTSTART****Fylla på och förbehandla vattnet**

Akvarievattnet ska förbehandlas genom att "Water Conditioner" och "Biological Booster" tillsätts.

Gör så här:

E, F

1. Fyll akvariet med ledningsvattnet. Ungefär till 5 cm under locket.
2. Klipp upp påsen "Water Conditioner" och strö ned innehållet i vattnet.
3. Slå på ventilationspumpen och avvakta minst 24 timmars drift innan du strör ned innehållet från påsen "Biological Booster" i vattnet.

**Slå på/ifrån ventilationspumpen****ANVISNING**

Slå aldrig på en luftanslutning på tomgång, dvs. utan slang och luftmatare.

Gör så här:

F

**Slå på apparaten:** Sätt nätadaptern i vägguttaget. Apparaten startar genast när den matas med ström.

**Slå ifrån apparaten:** Dra ut nätadaptern.

**Slå på/ifrån belysningsenheten**

- Se extra bifogad bruksanvisning.

**STÖRNINGSÅTGÄRDER**

Störning	Orsak	Åtgärd
Vattnet blir snabbt smutsigt	Verkan av filterinsatsen är förbrukad	Byt ut filterinsatsen
	För stor fodermängd	Sänk fodermängden
	För högt fiskbestånd	Sänk fiskbeståndet
Ventilationspumpen startar inte	Nätspänning saknas	<ul style="list-style-type: none"> <li>• Kontrollera ventilationspumpens anslutning till transformator</li> <li>• Kontrollera nätspänningen</li> </ul>
	Ventilationspumpen defekt	Byt ut ventilationspumpen
Ventilationspumpen avger buller	Ventilationspumpen vibrerar	Sätt ventilationspumpen på ett mjukare underlag
Färre luftbubblor i lufröret än normalt	Luftmataren är förbrukad	Byt ut luftmataren
Ventilationspumpen avger buller och även efter att luftmataren har bytts ut är mängden luftbubblor fortfarande låg	Ventilationspumpen är endast begränsat funktionsduglig	Byt genast ut ventilationspumpen

## RENGÖRING OCH UNDERHÅLL

Rengörings- och underhållsarbeten:

Område	Arbeten att utföra
Belysningsenhet	 Rengör vid behov. Byt ut batteriet i fjärrkontrollen vid behov.
Akvarievatten	Byt ut delvis var 4:e till var 6:e vecka. Tillsammans med filterinsats.
Filterinsats	Byt ut var 4:e till var 6:e vecka, beroende på fiskbestånd.
Luftmatare	Byt ut var 6:e månad.
Ventilationspump	Byt ev. ut var 12:e månad.

Filterinsats; medel för vattenförbehandling samt en rengöringsduk kan köpas som OASE biOrb Service Kit (46014).

### Förbehandla vattnet

Förutsättning:

24 tim innan har färskvattnet förbehandlats med "Water Conditioner" och därefter stått fritt tills det har nått rumstemperatur. Erforderlig mängd: Ungefär en tredjedel av akvariets volym.

Gör så här:

G

1. Tappa av vattnet som ska ersättas och rengör ev. akvariet med en rengöringspad för akrylglas.

OASE rekommenderar:

- biOrb slamsugare (46025)
  - Rengöringspads (46026, använd endast den rugade sidan för svåra avlagringar).
2. Fyll på akvariet med förbehandlat vatten.

### Byta ut filterinsatsen



#### ANVISNING

- Slå ifrån ventilationspumpen innan dessa underhållsarbeten påbörjas.
- Efter att dessa arbeten har avslutats ska ventilationspumpen slås på igen.

Gör så här:

- Ta bort förpackningen runt om filtermaterialet.

H

1. Lossa på luftpelaren från filterhuset med ett kvarts varv åt vänster (bajonettkoppling) och ta sedan av uppåt.
2. Lossa på luftpelaren från filterinsatsen med ett kvarts varv åt höger (bajonettkoppling) och ta sedan av uppåt.
3. Sätt luftpelaren på den nya filterinsatsen och fäst den med ett kvarts varv åt vänster.
4. För in luftpelaren i akvariet och fäst den på filterhuset med ett kvarts varv åt höger.

### Byta ut luftmataren

Förutsättning:

- Ventilationspumpen har slagits ifrån och luftslangen har dragits av från ventilationspumpen.
- Akvariet har tömts komplett på vatten.

Gör så här:

I

1. Demontera luftpelaren.
2. Dra av och byt ut luftmataren.
3. Montera in luftpelaren igen.

### Kontrollera backventilen

Backventilen är defekt om vattnet från akvariet kan rinna in i luftslangen.

Gör så här:

J

1. Slå ifrån ventilationspumpen och dra av luftslangen från ventilationspumpen.
2. Håll denna ände lägre än vattennivån i akvariet.
3. Om vatten rinner ut ska backventilen bytas ut.

### Byta ut backventilen

Förutsättning:

- Ventilationspumpen har slagits ifrån och luftslangen har dragits av från ventilationspumpen.
- Akvariet har tömts komplett på vatten.

Gör så här:

K

1. Byt ut den defekta backventilen.
  - Backventilen levereras med monterad luftslang.
  - Se till att den monteras rätt.
2. Om den defekta ventilen inte kan lossas, ska luftslangen skäras upp så nära den defekta backventilen som möjligt och en ny backventil monteras in vid detta ställe.
3. Montera tillbaka luftslangen på ventilationspumpen och slå först därefter på ventilationspumpen på nytt.

### SLITAGEDELAR

- Keramiksubstrat
- Luftmatare
- Filterinsats

### AVFALLSHANTERING



#### ANVISNING

Den här apparaten får inte kastas i hushållssoporna!

- Gör apparaten obrukbar genom att klippa av kabellarna och lämna därefter in den till en återvinningscentral.



## GARANTI

OASE GmbH utfärdar för denna av dig införskaffade OASE-apparat en **24 månaders fabriksgaranti i enlighet med nedanstående garantivillkor**. Garantin gäller från och med första köptillfället hos OASE-återförsäljaren. Garantitiden påbörjas inte på nytt om apparaten säljs vidare. Garantitiden varken förlängs eller förnyas i samband med garantirelaterade åtgärder. Dina juridiska rättigheter i egenskap av köpare, särskilt ifråga om garantin, gäller även fortsättningsvis och inskränks ej av denna garanti.

### Garantivillkor

OASE GmbH utfärdar en garanti för felfritt, ändamålsenligt skick och utförande, en korrekt konstruktion och föreskriftsenlig funktionsduglighet. Garantin gäller avgiftsfri reparation resp. kostnadsfri försändelse av reservdelar/ersättningsapparat i enlighet med av oss fattat beslut. Om avsedd typ ej längre tillverkas, förbehåller vi oss rätten att efter eget tycke skicka en ersättningsapparat ur vårt sortiment som så långt möjligt överensstämmer med den reklamerade apparattypen. Reklamationer som vilar på monterings- och handhavandefel samt på bristfällig skötsel resp. användande av icke avsedda rengöringsmedel eller underlåtenhet

ifråga om underhåll, icke avsedd användning, skada förorsakad av olycka, stöt, frostpåverkan, kontakt-/kabelförkortning, kalkavlagringar eller icke-fackmässiga reparationsförsök faller ej under garantin. Ifråga om avsedd användning hänvisar vi till bruksanvisningen, som ingår i garantin. Slitagedelar, t ex ljuskällor, täcks inte av garantin.

Ersättning för utgifter i samband med montering och demontering, kontroller, krav efter utebliven vinst och skadeanspråk faller heller ej under garantin, liksom heller ej ytterligare anspråk för liknande skador och förluster oavsett typ, vilka förorsakats av apparaten eller användning därav.





Garantin gäller endast i det land i vilket apparaten införskaffats hos en OASE-fackhandlare. I samband med denna garanti gäller tysk lag under utslutning av FN:s avtal om internationella köpeavtal för varor (CISG).

Garantianspråk kan endast ställas till OASE GmbH, Tecklenburger Straße 161, D-48477 Hörstel, Tyskland, genom att fraktfritt och på egen transportrisk skicka in den reklamerade apparaten eller apparatdelen, en kopia av originalköpebeviset från OASE-försäljaren, detta garantibevis samt en skriftlig beskrivning av det fel som reklamerats.

## TEKNISKA DATA

Beskrivning		biOrb			
		CLASSIC	LIFE	FLOW	TUBE
Märkspänning nätadapter primär	V AC	230	230	230	230
Spänning nätadapter sekundär	V AC	12	12	12	12
Nätfrekvens	Hz	50	50	50	50
Kapslingsklass		IP20	IP20	IP20	IP20
Effekt ventilationspump	W	0,8	0,8	0,8	0,8
Märkspänning ventilationspump	V AC	12	12	12	12
Längd anslutningsledning ventilationspump	m	1,5	1,5	1,5	1,5

## SYMBOLER PÅ ENHETEN

<b>IP 20</b>	Skyddat mot beröring med fingrarna
	Skyddsklass II, säker elektrisk separation från nätet med förstärkt eller dubbel isolering.
	Ska användas inomhus
	Får inte kastas i hushållssoporna
	Läs igenom och beakta bruksanvisningen

## Alkuperäisen käyttöohjeen käännös

**VAROITUS**

- Tätä laitetta saavat käyttää yli 8-vuotiaat lapset, sekä henkilöt, joiden fyysiset, aistimelliset tai henkiset kyvyt ovat vähentyneet tai joilla ei ole tarvittavaa kokemusta ja tietoa, vain valvonnan alaisina ja kun heille on annettu opastusta laitteen turvallisesta käytöstä ja kun he ymmärtävät laitteen käytöstä mahdollisesti seuraavat vaarat.
- Lapset eivät saa leikkiä laitteella.
- Puhdistus ja käyttäjän suorittama huolto eivät saa tapahtua lasten toimesta ilman valvontaa.
- Laitetta ei saa käyttää, jos sähköjohdot tai kotelo ovat vaurioituneet.
- Sammuta kaikki laitteet akvaariossa tai irrota verkkopistoke, ennen kuin kosketat veteen.
- Irrota verkkopistoke ennen laitteelle tehtäviä töitä.

**TURVAOHJEET**

- Jos kotelo on viallinen, laitetta ei saa käyttää.
- Jos sähköjohdot ovat viallisia, laitetta ei saa käyttää.
- Laitetta ei saa kantaa tai vetää sähköjohdosta.
- Johdot on asennettava suojattuina vaurioitumiselta ja kiinnitettävä huomiota siihen, että kukaan ei kompastu niihin.
- Liitäntäjohtoja ei voi vaihtaa uusiin. Jos laite on vaurioitunut, se täytyy hävittää.
- Laitteen kotelon tai siihen kuuluvat osat saa avata vain silloin, kun tässä käyttöohjeessa nimenomaisesti kehoitetaan näin tekemään.
- Laitteelle saa suorittaa vain sellaisia töitä, kuin tässä käyttöohjeessa on kuvattu. Jos ongelmia ei voi poistaa, on käännettävä valtuutetun asiakaspalvelupisteen tai epäselvässä tapauksessa valmistajan puoleen.
- Vain laitteeseen tarkoitettuja alkuperäisvaraosia ja -lisävarusteita saa käyttää.

- Laitteeseen ei koskaan saa tehdä teknisiä muutoksia.
- Laitteen saa yhdistää vain silloin, kun laitteen ja virransyötön tiedot vastaavat toisiaan. Laitetiedot ovat tyyppikilvessä laitteessa, pakkauksessa tai tässä käyttöohjeessa.
- Käytettäessä lämmittimiä on kiinnitettävä huomiota siihen, että ne on hyväksytty akvaarioissa käytettäväksi, eivätkä kosketa sen akryyliseinää. Soveltuvat lämmittimet täyttävät normin EN 60335-2-55 vaatimukset.
- Pistoliitännät on suojattava kosteudelta.
- Laitteen saa yhdistää vain määräysten mukaisesti asennettuun pistorasiaan.

**Tämän ohjeen symbolit****Varoitusohjeita**

Tämän käyttöohjeen varoitusohjeet on luokiteltu merkisanojen mukaan, jotka ilmoittavat vaaran vakavuuden.

**VAROITUS**

- Tarkoittaa mahdollisesti vaarallista tilannetta.
- Noudattamatta jättäminen voi johtaa kuolemaan tai hyvin vakaviin vammoihin.

**OHJE**

Tietoja asioiden ymmärtämiseksi paremmin.

**Muita ohjeita**

- A Viittaus johonkin kuvaan esim. Kuva A.

**TUOTEKUVAUS**

- Tarkasta toimituksen oikea sisältö, täydellisyys ja mahdolliset vauriot.

<input type="checkbox"/> A	biOrb CLASSIC, LIFE, FLOW, TUBE
1	Valaistussyksikkö liitäntäjohdolla ja päälle-/poiskytkimellä*
2	Kansiosa
3	Ilmapylväs
4	Ilmalektu integroidulla takaiskuventtiilillä
5	Suodatinyksikkö
6	Ilmastuspumppu ja liitäntäjohto
7	Pistokemuuntaja
8	Pussi ja Water Conditiontai Biological Booster
9	Keramiikkasubstraatti**
10	Käyttöohje biOrb-akvaario
11	Käyttöohje valaistussyksikkö*

\*Laitteen olemassaolo ja versio ovat tuotekohtaisia

\*\*Määrä on tuotekohtainen

**VAROITUS**

Tukeutumisen aiheuttama hengenvaara.

Pidä muovipussit ja pikkuosat pois pienten lasten ja vauvojen ulottuvilta.

**Määräystenmukainen käyttö**

Laitetta biOrb LIFE / FLOW / TUBE / CLASSIC saa käyttää vain seuraavasti:

- Akvaariona.

Mukana toimitettuja komponentteja saa käyttää vain, ja seuraavalla tavalla biOrb-tuotteille:

- **Ilmastuspumppu:** Akvaarion ilmastamiseen ja hapen syöttöön.
- **Valaistussyksikkö:** Akvaarion valaistukseen.
- **Pistokemuuntaja:** Ilmastuspumpun ja valaistussyksikön yhdistämiseen sähköverkkoon.
- Teknisten tietojen käyttö ja noudattaminen.

Akvaariota ja sen komponentteja koskevat seuraavat rajoitukset:

- Käyttö vain vedellä veden lämpötilan ollessa +4 °C ... +35 °C.

**Toiminnan kuvaus**

Akvaario LED-valaistuksella, suodatinyksiköllä ja ulkoisella ilmastuspumpulla veden kiertoa varten.

**PAIKOILLEEN ASETTAMINEN JA YHDISTÄMINEN****Akvaarion sijoittaminen paikoilleen**

Toimit näin:

- Pura akryyliakvaario varovasti ulos pakkauksesta.
- Älä altista sitä suoralle auringonsäteilylle.
- Sijoita vain suljettuihin tiloihin.
- Älä liikuta täytettyä akvaariota.
- Älä sijoita sähkölaitteiden päälle tai niiden läheisyyteen.
- Älä sijoita lämmönlähteiden läheisyyteen.
- Teknisten tietojen käyttö ja noudattaminen.

**Suodatinyksikön asennus**

Toimit näin:

- Poista suodatinmateriaalin ympärillä oleva pakkaus.  B
1. Irrota ilmapylväs suodatinkestelosta kiertämällä neljänneskierron vasemmalle (bajonettiliitäntä) ja poista se ylöspäin.
  2. Aseta ilmapylväs suodatinpanokseen ja kiinnitä ilmapylväs kiertämällä neljänneskierron vasemmalle.
  3. Vie ilmapylväs akvaarioon ja kiinnitä suodatinkoteloon kiertämällä neljänneskierron oikealle.

**Keramiikkasubstraatin asettaminen paikoilleen****OHJE**

Poista suodatinmateriaalin ympärillä oleva pakkaus. Huuhtele keramiikkasubstraatin ennen ensimmäistä käyttöä huolellisesti lämpimällä vesijohtovedellä poistaaksesi mahdolliset liat.

**OHJE**

- Älä käytä akvaariosoraa, se voi tukkia suodatinpanoksen.
- Käytä vain mukana toimitettua keramiikkasubstraattia.
- Älä heitä keramiikkasubstraattia akvaarioon, koska akryyli voi naarmuuntua.
- Käytä vain niitä osia keramiikkasubstraatista, jotka ovat hernettä suurempia. Lajittele muut pois ja hävitä ne.

Toimit näin:

- C
- Aseta mukana toimitettu keramiikkasubstraatti varovasti altaaseen ja sijoittele se suodatinkotelon ympärille.

**Ilmastuspumpun sijoittaminen ja yhdistäminen****OHJE**

Kun asennat laitetta, varmista, että laite

- on akvaarion ulkopuolella.
  - ei ole akvaarion päällä tai yläpuolella.
  - ei voi pudota tai "harhautua" veteen.
- Vahingoista, jotka johtuvat väärästä paikoilleen asettamisesta ei voida tehdä valituksia takuun tai takaamisen puitteissa.

Toimit näin:

- D
1. Yhdistä akvaariosta tuleva ilmaletku ilmastuspumpun ilmaliihtäntään ja sijoita ilmastuspumppu myöhemmän akvaarion vedenpinnan yläpuoliseen paikkaan. Näin estetään veden ulosvaluminen tai vauriot pumpulle, jos integroitu takaiskuventtiili sattuu rikkoutumaan.
  2. Työnnä verkkoliitäntäjohto erilliseen liittimeen pistokemuuntajassa ja asenna siten, että muodostuu tippuvesisilmukka.
    - Älä vielä työnnä pistokemuuntajaa pistorasiaan. Suorita ensin käyttöönotto loppuun.

**Valaistussyksikön yhdistäminen**

- Katso mukana toimitettu erillinen käyttöohje.

## KÄYTTÖÖNOTTO

### Veden täyttäminen ja käsittely

Akvaariovesi täyttyy käsitellä lisäämällä ainetta "Water Conditioner" tai "Biological Booster".

Toimit näin:

E, F

1. Täytä akvaarioon vesijohtovettä. Suunnilleen 5 cm kannen alapuolelle.
2. Leikkaa pussi "Water Conditioner" auki ja sirottele sen sisältö veteen.
3. Kytke ilmastuspumppu päälle ja vähintään 24 tunnin käyntiajan jälkeen sirottele pussin "Biological Booster" sisältö veteen.

### Ilmastuspumpun päällekytkentä/poiskytkentä



#### OHJE

Älä koskaan käytä ilmaliitintää tyhjäkäynnillä eli ilman letkua ja ilmanpoistoaukkoja.

Toimit näin:

F

**Kytke:** Työntäkää pistokemuuntaja pistorasiaan. Laite kytkeytyy heti automaattisesti päälle, kun sähkövirtayhteys on saatu aikaan.

**Poiskytkentä:** Irrottakaa pistokemuuntaja.

#### Valaistusyksikön päällekytkentä/poiskytkentä

- Katso mukana toimitettu erillinen käyttöohje.

## HÄIRIÖNPOISTO

Häiriö	Syy	Korjaus
Vesi likaantuu nopeasti	Suodatinpanoksen teho lopussa Ruokintamäärä liian suuri Kalakanta liian suuri	Vaihda suodatinpanos Vähennä ruokintamäärää Vähennä kalakantaa
Ilmastuspumppu ei käynnisty	Verkkojännite puuttuu Ilmastuspumppu viallinen	<ul style="list-style-type: none"> <li>• Tarkasta ilmastuspumpun liitäntä muuntajaan</li> <li>• Tarkasta verkkojännite</li> </ul> Vaihda ilmastuspumppu
Ilmastuspumpusta kuuluu ääniä	Ilmastuspumppu tärisee	Aseta ilmastuspumppu pehmeämmälle alustalle
Vähemmän ilmapuolia ilmaputkessa kuin tavallista	Ilmasuuttimen teho on lopussa	Vaihda ilmasuutin
Ilmastuspumpusta kuuluu ääniä ja myös ilmasuuttimen vaihdon jälkeen kuplien muodostus jää vähäiseksi	Ilmastuspumppu toimii vain rajoitetusti	Vaihda ilmastuspumppu välittömästi

## PUHDISTUS JA HUOLTO

Puhdistus- ja huoltotyöt:

Alue	Suoritettavat työt
Valaistusyksikkö	Puhdista tarvittaessa. Vaihda tarvittaessa kaukosäätimen paristo.
Akvaarion vesi	Vaihda 4 - 6 viikon välein osittain. Yhdessä suodatinpanoksen kanssa.
Suodatinpanos	Vaihda 4 - 6 viikon välein, kalakanasta riippuen.
Ilmasuutin	Vaihda 6 kuukauden välein.
Ilmastuspumppu	Vaihda tarvittaessa 12 kuukauden välein.

Suodatinpanos, vedenkäsittelyaine ja puhdistusliina ovat saatavana tuotteena OASE biOrb Service Kit (46014).

### Veden käsittely

Edellytys:

Tuorevesi on 24 tuntia aikaisemmin käsitelty aineella "Water Conditioner" ja sen on annettu seistä, kunnes

se on saavuttanut huonelämpötilan. Tarvittava määrä: Noin kolmannes akvaarion tilavuudesta.

Toimit näin:

G

1. Poista vaihdettava vesi ja puhdista akvaario tarvittaessa akryytilasilille tarkoitetulla puhdistustyynyllä.

OASE suosittelee:

- biOrb-humusimuri (46025)
  - Puhdistustyyny (46026, käytä karkeaa puolta vain pinttyneisiin kerrostumiin).
2. Täytä akvaario käsiteltyllä vedellä.

### Suodatinpanoksen vaihto



#### OHJE

- Kytke ennen näitä huoltotoita ensin ilmastuspumppu pois päältä.
- Kytke näiden huoltotöiden jälkeen ilmastuspumppu taas päälle.

Toimit näin:

- Poista suodatinmateriaalin ympärillä oleva pakkaus.

H

1. Irrota ilmapylväs suodatinkotelosta kiertämällä neljänneskierron vasemmalle (bajonettiliitäntä) ja poista se ylöspäin.
2. Irrota ilmapylväs suodatinpanoksesta kiertämällä neljänneskierron oikealle ja poista se ylöspäin.
3. Aseta ilmapylväs uuteen suodatinpanokseen ja kiinnitä kiertämällä neljänneskierron vasemmalle.
4. Vie ilmapylväs akvaarioon ja kiinnitä suodatinkoteloon kiertämällä neljänneskierron oikealle.

**Ilmasuuttimen vaihto**

Edellytys:

- Ilmastuspumppu on kytketty pois päältä ja ilmaletku on vedetty irti ilmastuspumpusta.
- Vesi on täysin poistettu akvaariosta.

Toimit näin:

 I

1. Irrota ilmapylväs.
2. Vedä ilmasuutin pois ja vaihda se.
3. Asenna ilmasuutin takaisin.

**Takaiskuventtiilin tarkastus**

Takaiskuventtiili on viallinen, jos vesi pääsee virtaamaan akvaariosta ilmaletkuun.

Toimit näin:

 J

1. Kytke ilmastuspumppu pois päältä ja vedä ilmaletku irti ilmastuspumpusta.
2. Pidä tätä päättä matalammalla kuin vedenpinta akvaariossa.
3. Jos vettä valuu ulos, täytyy takaiskuventtiili vaihtaa.

**Takaiskuventtiilin vaihto**

Edellytys:

- Ilmastuspumppu on kytketty pois päältä ja ilmaletku on vedetty irti ilmastuspumpusta.
- Vesi on täysin poistettu akvaariosta.

Toimit näin:

 K

1. Vaihda viallinen takaiskuventtiili.
  - Takaiskuventtiili toimitetaan asennetun ilmaletkun kanssa.
  - Kiinnitä huomiota oikeaan asennusasentoon.
2. Jos viallista venttiiliä ei voi irrottaa, leikkaa ilmaletku mahdollisimman läheltä viallista takaiskuventtiiliä auki ja asenna siihen uusi takaiskuventtiili.
3. Asenna ilmaletku takaisin ilmastuspumpuun ja kytke sen jälkeen taas ilmastuspumppu päälle.

**KULUVAT OSAT**

- Keramiikkasubstraatti
- Ilmasuutin
- Suodatinpanos

**HÄVITTÄMINEN****OHJE**

Tätä laitetta ei saa hävittää talousjätteiden mukana.

- Tee laite käyttökelvottomaksi leikkaamalla laitteen johto poikki ja toimita se kierrätyskeskukseen.

**TAKUU**

OASE GmbH -yhtiö hoitaa tämän hankkimasi OASE-laitteen valmistajan takuun seuraavien takuehtojen mukaisesti **24 kuukauden ajan**. Takuuaika alkaa OASE-erikoisliikkeessä suoritettun ensimmäisen oston ajankohdasta. Jos laite myydään edelleen, takuu aika ei siten ala alusta. Takuusuoritusten vuoksi ei takuu aika pitene eikä uusiudu. Lakimääräiset oikeutesi ostajana säilyvät erityisesti suhteessa takuuseen, eikä niitä tämän takuun toimesta rajoiteta.

**Takuuehdot**

OASE GmbH -yhtiö myöntää takuun moitteettomille laitteille, joiden ominaisuudet ja työstö vastaavat käyttötarkoitusta, jotka on ammattimaisesti koottu ja jotka toimivat asianmukaisesti. Takuusuorituksiin kuuluvat meidän valintamme mukainen maksuton korjaus sekä varaosien tai korvaavan laitteen ilmainen toimitus. Jos kyseistä tyyppiä ei enää valmisteta, pidämme oikeuden toimittaa oman valintamme mukaan sellaisen korvaavan laitteen, joka on mahdollisimman lähellä korvausvaatimusta vastaavaa laitetyyppiä. Korvausvaatimukset, jotka ovat aiheutuneet asennus- ja käyttövirheistä tai riittämättömästä hoidosta esim. käyttämällä sopimattomia puhdistusaineita tai huollon laiminlyönnistä, määrästenvastaisesta käytöstä, vaurioista, jotka ovat aiheutuneet onnettomuuden, pudottamisen, iskujen, pakkasen, pistokkeen katkaisemisen, kaapelin lyhentämisen, kalkkikeritymien tai epäasianmukaisten korjausyritysten johdosta, eivät kuulu takuusuojan piiriin. Sellaisissa tapauksissa viittaamme asianmukaiseen käyttöön, joka on selostettu käyttöohjeessa, joka on takuun osa. Kuluvat osat, kuten lamput tms, eivät kuulu takuun piiriin.

Irrotuksen ja asennuksen ja tarkastuksen aiheuttamat kustannukset, menetettyä voittoa koskevat vaatimukset ja vahingonkorvaukset eivät myöskään kuulu takuun piiriin, samoin kuin eivät myöskään pidemmälle menevät vaatimukset korvauksista niistä menetyksistä, joita laite tai sen käyttö on aiheuttanut.

Takuu on voimassa ainoastaan siinä maassa, jossa laite on ostettu OASE-erikoisliikkeestä. Tämän takuun osalta on voimassa saksalainen oikeuskäytäntö poikkeuksena Yhdistyneiden kansakuntien sisällä tehdyt

päätökset koskien sopimusta kansainvälisistä tuoteos-  
toista (CISG).





Takuuvaatimuksia voi tehdä ainoastaan yhtiölle OASE  
GmbH, Tecklenburger Strasse 161, D-48477 Hörstel,  
Deutschland siten, että ostaja lähettää korvausvaati-

musta koskevan laitteen tai laiteosan tähän osoitteen  
ilman rahtimaksua ja omalla kuljetusvastuullaan  
ja liittää oheen OASE-erikoisliikkeen alkuperäisosto-  
kuitin, tämän takuuasiakirjan sekä kirjalliset tiedot kor-  
vausvaatimusta koskevasta viasta.

## TEKNISET TIEDOT

Kuvaus		biOrb			
		CLASSIC	LIFE	FLOW	TUBE
Pistokemuuntajan nimellisjännite ensiö	V AC	230	230	230	230
Pistokemuuntajan nimellisjännite toisiö	V AC	12	12	12	12
Verkkotaajuus	Hz	50	50	50	50
Kotelointiluokka		IP20	IP20	IP20	IP20
Ilmastuspumpun teho	W	0,8	0,8	0,8	0,8
Ilmastuspumpun nimellisjännite	V AC	12	12	12	12
Ilmastuspumpun liitäntäjohdon pituus	m	1,5	1,5	1,5	1,5

## LAITTESSA OLEVAT SYMBOLIT

<b>IP 20</b>	Suojattu sormin koskettamiselta
	Suojausluokka II, varma sähköinen erotus verkosta vahvistetun tai kaksinkertaisen eristyksen ansiosta
	Ei saa käyttää sisätilassa
	Ei saa hävittää tavallisena kotitalousjätteenä
	Lue käyttöohje ja noudata sitä

### Az eredeti használati útmutató fordítása

## FIGYELMEZTETÉS

- A jelen készüléket 8 évesnél idősebb gyermekek, valamint csökkent fizikai, érzékszervi vagy mentális képességű, ill. hiányos tapasztalattal és megfelelő tudással rendelkező személyek akkor kezelhetik, ha felügyelet alatt állnak, vagy a készülék biztonságos használata vonatkozásában eligazításban részesültek, és megértették az ebből eredő veszélyeket.
- Gyermekek nem játszhatnak a készülékkel.

- Tisztítást és a felhasználó által végzendő karbantartási munkákat nem végezhetnek olyan gyermekek, akik nem állnak felügyelet alatt.
- A készüléke nem szabad használni sérült elektromos vezetékek vagy sérült burkolat esetén.
- Kapcsoljon ki minden készüléket az akváriumban, vagy húzza ki a hálózati csatlakozódugaszt, mielőtt a vízbe nyúl.
- A készüléken való munkavégzés előtt húzza ki a hálózati csatlakozódugaszt.

## BIZTONSÁGI ÚTMUTATÁSOK

- Sérült ház esetén a készüléket nem szabad használni.
- Sérült elektromos vezetékek esetén a készüléket tilos használni.
- A készüléket nem szabad az elektromos vezetéknél fogva hordozni vagy húzni.
- A vezetékeket sérülésektől védetten fektesse le és ügyeljen arra, hogy senki ne eshessen el bennük.
- A csatlakozó vezetékek nem cserélhetők ki. Sérült vezeték esetén a készüléket ártalmatlanítani kell.
- Csak akkor nyissa fel a készülék vagy a hozzá tartozó részek házát, ha erre a jelen útmutató kifejezetten felszólítja.
- Csak olyan munkálatokat végezzen a készüléken, amelyek a jelen útmutatóban ismertetve vannak. Ha az adott probléma nem szüntethető meg, forduljon felhatalmazott ügyfélszolgálati ponthoz vagy kétség esetén a gyártóhoz.
- A készülékhez csak eredeti pótkatrészeket és tartozékokat használjon.
- Soha ne hajtson végre műszaki változtatásokat a készüléken.
- Csak akkor csatlakoztassa a készüléket, ha a készülék és az áramellátás elektromos adatai megegyeznek. A készülék adatai a típustáblán, a csomagoláson vagy ebben az útmutatóban találhatóak meg.
- Fűtők használata esetén ügyelni kell arra, hogy azok akváriumban történő használatra engedélyezettek legyenek és ne érjenek az akvárium akril falához. A megfelelő fűtők teljesítik az EN 60335-2-55 szabvány követelményeit.
- Óvja a dugós csatlakozókat a nedvességtől.
- A készüléket csak előírászerűen telepített dugaszolóaljzatra csatlakoztassa.

### A jelen útmutatóban használt szimbólumok

#### Figyelmeztetések

A jelen útmutatóban található figyelmeztetések jelzőszavak segítségével vannak csoportosítva, amelyek jelzik a veszély mértékét.



#### FIGYELMEZTETÉS

- Lehetséges veszélyes helyzetet jelöl.
- A figyelmeztetés figyelmen kívül hagyása halált vagy rendkívül súlyos sérüléseket okozhat.



#### ÚTMUTATÁS

A jobb megértést szolgáló információk.

#### További útmutatások

- A Hivatkozás ábrára, pl. A ábra.

## TERMÉKLEÍRÁS

- Ellenőrizze a szállítási terjedelmet megfelelőség, teljesség és sérülésekre nézve.

□ A	biOrb CLASSIC, LIFE, FLOW, TUBE
1	Világító egység csatlakozó vezetékkel és be-/kikapcsolóval*
2	Fedél betét
3	Levegőoszlop
4	Levegőtömlő beépített visszacsapó szeleppel
5	Szűrőegység
6	Levegőztető szivattyú csatlakozó vezetékkel
7	Transzformátor hálózati csatlakozódugasszal
8	Tasak Water Conditioner-rel. ill. Biological Booster-rel
9	Kerámia szubtrátum**
10	biOrb Aquarium használati útmutató
11	Világító egység használati útmutató*

\*A meglete és a kivitel terméktől függő

\*\*A mennyiség terméktől függő



#### FIGYELMEZTETÉS

Életveszély fulladás miatt.

A műanyag zacskókat és az apró alkatrészeket kisgyermekektől és csecsemőktől elzárva kell tartani.

#### Rendeltetésszerű használat

A biOrb LIFE / FLOW / TUBE / CLASSIC kizárólag csak a következőképpen használható:

- Akváriumként.
- A mellékelt komponensek kizárólag és csak biOrb termékekhez használhatók:
- **Levegőztető szivattyú:** Az akvárium levegőztetésére és oxigénnel való ellátására.
- **Világító egység:** Az akvárium világítására.
- **Dugaszos transzformátor:** A levegőztető szivattyú és a világító egység villamos hálózatra csatlakoztatásához.
- Üzemeltetés a műszaki adatok betartása mellett.

Az akváriumra és komponenseire a következő korlátozások érvényesek:

- Üzemeltetés csak vízzel, +4 °C és +35 °C közötti vízhőmérséklet esetén.

#### Funkcionális leírás

Akvárium LED világítással, szűrőegységgel és külső levegőztető szivattyúval a víz keringetésére.

## FELÁLLÍTÁS ÉS CSATLAKOZTATÁS

### Az akvárium felállítása

Ez az alábbiak szerint végezhető el:

- Óvatosan csomagolja ki az akril akváriumot.
- Ne tegye ki közvetlen napsugárzásnak.
- Csak zárt helyiségekben állítsa fel.
- A vízzel töltött akváriumot ne mozgassa.

- Ne elektromos készülékeken vagy azok közelében állítsa fel.
- Ne hőforrások közelében helyezze el.
- Üzemeltetés a műszaki adatok betartása mellett.

### A szűrőegység felszerelése

Ez az alábbiak szerint végezhető el:

- Távolítsa el a csomagolást a szűrőanyagról.
- B
1. Oldja le a levegőoszlopot negyed fordulattal balra forgatva a szűrőházról (bajonettzár), és vegye le felé.
  2. Helyezze a levegőoszlopot a szűrőbetétre, és rögzítse negyed fordulattal balra forgatva.
  3. Vezesse be a levegőoszlopot az akváriumba, és negyed fordulattal jobbra forgatva rögzítse a szűrőházra.

### A kerámia szubtrátum behelyezése



#### ÚTMUTATÁS

Távolítsa el a csomagolást a szűrőanyagról. Az első használat előtt a kerámia szubtrátumot alaposan mossa ki meleg vezetékes vízzel, hogy eltávolítsa a lehetséges szennyeződések.



#### ÚTMUTATÁS

- Ne használjon akváriumhoz való kavicsot, mert eldugíthatja a szűrőbetétet.
- Csak a mellékelt kerámia szubtrátumot használja.
- A kerámia szubtrátumot ne dobja az akváriumba, mert az akril megkarcolódhat.
- Csak a kerámia szubtrátum borsószemnél nagyobb részeit mossa meg. Az egyéb méretű részeket válogassa ki és ártalmatlanítsa hulladékként.

Ez az alábbiak szerint végezhető el:

- C
- A mellékelt kerámia szubtrátumot helyezze óvatosan az akváriumba és rendezze el a szűrőház körül.

### A levegőztető szivattyú felállítása és csatlakoztatása



#### ÚTMUTATÁS

A készülék felállításakor biztosítsa, hogy a készülék

- az akváriumon kívül legyen.
- ne az akváriumra vagy az akvárium fölé legyen elhelyezve.
- ne tudjon a vízbe esni vagy oda „vándorolni”.

A hibás felállítás miatt keletkező károkért a garancia, illetve szavatosság keretében nem érvényesíthető reklamáció.

Ez az alábbiak szerint végezhető el:

- D
1. Kösse össze az akváriumból kivezető levegő tömlőt a levegőztető szivattyú levegő csatlakozójával, és a levegőztető szivattyút az akvárium későbbi vízszintje felett állítsa fel. Így megakadályozható a víz kifolyása vagy a szivattyú károsodása, ha a beépített visszacsapó szelep meghibásodna.
  2. Illessze a hálózati csatlakozó vezetékét a dugaszos transzformátoron lévő külön aljzatba és úgy vezesse el, hogy a vezeték olyan hurkot képezzen, amelyről lecsepeget a víz.
    - Ne csatlakoztassa a dugaszos transzformátor dugóját a dugaszolóaljzatba. Először fejezze be az üzembe helyezést.

### A világító egység csatlakoztatása

- Lásd a külön mellékelt használati útmutatót.

## ÜZEMBE HELYEZÉS

### Víz betöltése és kezelése

Az akvárium vizét „Water Conditioner”, ill. „Biological Booster” hozzáadásával elő kell készíteni.

Ez az alábbiak szerint végezhető el:

- E, F
1. Töltsön vezetékes vizet az akváriumba. Körülbelül a 5 cm-rel a fedél alatti szintig.
  2. Vágja fel a „Water Conditioner” tasakját, és szórja a tartalmát a vízbe.
  3. Kapcsolja be a levegőztető szivattyút, és legalább 24 órás üzemelési idő után szórja a „Biological Booster” tasak tartalmát a vízbe.

### A levegőztető szivattyú be-/kikapcsolása



#### ÚTMUTATÁS

Levegőcsatlakozót soha nem szabad üresen, tehát tömlő és levegő kiömlő nélkül működtetni.

Ez az alábbiak szerint végezhető el:

- F
- Bekapcsolás:** A transzformátor villásdugóját illessze a hálózati csatlakozóaljzatba és ütközésig nyomja be. A készülék automatikusan bekapcsol, ha azt az elektromos hálózatra csatlakoztatta.
- Kikapcsolás:** Húzza ki a transzformátort a hálózati csatlakozóaljzattól.

### A világító egység be-/kikapcsolása

- Lásd a külön mellékelt használati útmutatót.



## ZAVARELHÁRÍTÁS

Hiba	Ok	Megoldás
A víz gyorsan elszennyeződik.	A szűrőbetét hatása megszűnt.	Cserélje ki a szűrőbetétet.
	Az eledel mennyisége túl nagy.	Csökkentse az eledel mennyiségét.
	A halállomány túl nagy.	Csökkentse a halállományt.
A levegőztető szivattyú nem indul el.	Hiányzik a hálózati feszültség.	<ul style="list-style-type: none"> <li>Ellenőrizze a levegőztető szivattyú csatlakozását a transzformátoron.</li> <li>Ellenőrizze a hálózati feszültséget.</li> </ul>
	A levegőztető szivattyú meghibásodott.	Cserélje ki a levegőztető szivattyút.
A levegőztető szivattyú zajosan üzemel.	A levegőztető szivattyú vibrál.	Helyezze a levegőztető szivattyút puhább aljzatra.
A szokásosnál kevesebb légbuborék van a levegőcsőben.	A levegő kiömlő elhasználódott.	Cserélje ki a levegő kiömlőt.
A levegőztető szivattyú zajosan üzemel, és a levegő kiömlő cseréje után a keletkező buborékok mennyisége alacsony marad.	A levegőztető szivattyú csak korlátozottan működőképes.	Haladéktalanul cserélje ki a levegőztető szivattyút.

## TISZTÍTÁS ÉS KARBANTARTÁS

Tisztítási és karbantartási munkák:

Terület	Elvégzendő munkák
Világító egység	 Szükség esetén tisztítsa meg. Szükség esetén cserélje ki az elemet a távirányítóban.
Akváriumvíz	4-6 hetente részben cserélje le. A szűrőbetéttel együtt.
Szűrőbetét	4-6 hetente részben cserélje le, a halállománytól függően.
Levegő kiömlő	6 havonta cserélje ki.
Szellőztető szivattyú	Adott esetben 12 havonta cserélje ki.

A szűrőbetét; a víz kezelésére való eszköz és egy tisztító kendő OASE biOrb Service Kit (46014) terméként kapható.

### A víz kezelése

Feltétel:

24 órával előtte friss vizet „Water Conditioner“-rel kezeltek és hagyták addig állni, amíg el nem érte a szobahőmérsékletet. Szükséges mennyiség: Az akvárium térfogatának körülbelül egyharmada.

Ez az alábbiak szerint végezhető el:

G

1. Távolítsa el a lecserélendő vizet, és adott esetben tisztítsa meg az akváriumot akrilüveghez való tisztító korongokkal.

Az OASE javaslata:

- biOrb mulmszívó (46025)
- tisztító korongok (46026, az érdes oldalt csak makacs lerakódásokhoz használják).

2. Töltse fel újra az akváriumot kezelt vízzel.

### A szűrőbetét cseréje



#### ÚTMUTATÁS

- A karbantartási munkák megkezdése előtt először kapcsolja le a levegőztető szivattyút.
- A munkálatok befejezése után kapcsolja be ismét a levegőztető szivattyút.

Ez az alábbiak szerint végezhető el:

- Távolítsa el a csomagolást a szűrőanyagról.

H

1. Oldja le a levegőoszlopot negyed fordulattal balra forgatva a szűrőházról (bajonettzár), és vegye le felfelé.
2. Oldja le a levegőoszlopot negyed fordulattal jobbra forgatva a szűrőházról (bajonettzár), és vegye le felfelé.
3. Helyezze a levegőoszlopot az új szűrőbetétre, és rögzítse negyed fordulattal balra forgatva.
4. Vezesse be a levegőoszlopot az akváriumba, és negyed fordulattal jobbra forgatva rögzítse a szűrőházra.

### A levegő kiömlő cseréje

Feltétel:

- A levegőztető szivattyú ki van kapcsolva és a levegő tömlő le van húzva a levegőztető szivattyújáról.
- A vizet teljesen kiürítették az akváriumból.

Ez az alábbiak szerint végezhető el:

I

1. Szerelje ki a levegőoszlopot.
2. Húzza le a levegő kiömlőt és cserélje ki.
3. Szerelje vissza a levegőoszlopot.

### A visszacsapó szelep ellenőrzése

A visszacsapó szelep akkor hibás, ha víz tud folyni az akváriumból a levegő tömlőbe.

Ez az alábbiak szerint végezhető el:

J

1. Kapcsolja ki a levegőztető szivattyút, és húzza le a levegő tömlőt a levegőztető szivattyúról.
2. Ezt a végét tartsa alacsonyabban az akvárium vízszintjénél.
3. Ha víz folyik ki, akkor a visszacsapó szelepet ki kell cserélni.

### A visszacsapó szelep cseréje

Feltétel:

- A levegőztető szivattyú ki van kapcsolva és a levegő tömlő le van húzva a levegőztető szivattyújáról.
- A vizet teljesen kiürítették az akváriumból.

Ez az alábbiak szerint végezhető el:

K

1. Cserélje ki a meghibásodott visszacsapó szelepet.
  - A visszacsapó szelep felszerelt levegő tömlővel kerül kiszállításra.
  - Ügyelni kell a megfelelő beszerelési helyzetre.
2. Ha a meghibásodott szelepet nem lehet kilazítani, akkor a levegő tömlőt lehetőleg a hibás visszacsapó szelephez közel fel kell vágni, és ott be kell szerelni az új visszacsapó szelepet.
3. Szerelje vissza a levegő tömlőt a levegőztető szivattyúra, és csak utána kapcsolja be újra a levegőztető szivattyút.

### KOPÓALKATRÉSZEK

- Kerámia szubtrátum
- Levegő kiömlő
- Szűrőbetét

### MEGSEMMISÍTÉS



#### ÚTMUTATÁS

A készüléket nem szabad háztartási hulladékként ártalmatlanítani.

- A készüléket a kábel levágásával használhatatlanná kell tenni, és az arra előírányzott visszavételi rendszeren keresztül kell ártalmatlanítani.

### GARANCIA

Az OASE GmbH az alábbi garanciális feltételeknek megfelelően **24 hónap gyártói garanciát vállal az Ön által megvásárolt OASE készülékre**. A garanciaidő az OASE szakkereskedésben történő első vásárláskor kezdődik meg. Továbbértékesítés esetén ezért nem kezdődik újra a garanciaidő. Garanciális szolgáltatások által a garanciaidő nem hosszabbodik vagy újul meg. Az Ön vevői jogai, különösen a szavatosságból eredő jogai tovább élnek, és a jelen garancia nem korlátozza azokat.

#### Garanciális feltételek

Az OASE GmbH garanciát vállal a hibátlan, a rendeltetésnek megfelelő összeállításra és kialakításra, a szakszerű összeszerelésre valamint a rendeltetésesszerű működőképességre. A garancia szolgáltatás választásunknak megfelelően a díjmentes javításra, ill. cserealkatrészek vagy cserealkatrészek díjmentes kiszállítására vonatkozik. Amennyiben a szóban forgó típust már nem gyártják, fenntartjuk a jogot, hogy a cserealkatrészt a termékválasztékunkból úgy választjuk ki, hogy az típusában legközelebb legyen a reklamáció tárgyát képező készülékhez. Az olyan reklamációk, melynek oka beszerelési és kezelési hibára, valamint ápolás hiányára, pl. nem megfelelő tisztítószert használatára vagy nem megengedett karbantartásra, nem rendeltetésesszerű használatra, balesetre, leesésre, ütésre, fagyhatásra, a csatlakozó levágására, a kábel megrövidítésére, vízkölerakódásra vagy szakszerűtlen szerelési kísérletek általi sérülésekre vezethető vissza, nem tartoznak a garancia hatálya alá. Itt utalunk a szakszerű használat vonatkozásában a használati utasításra, amely a garancia részét képezi. A kopóalkatrészekre, mint pl. izzók stb. szintén nem terjed ki a garancia.

A ki- és beszerelésre, ill. átvizsgálásra történő ráfordítások megtérítése, kiesett bevétel és kártérítés ugyanúgy nem tartoznak a garancia körébe, mint bármely más, a gép vagy annak használata által okozott kárból és veszteségből eredő igény.





A garancia csak abban az országban érvényesíthető, melyben a készüléket az OASE szakkereskedőtől megvásárolták. A jelen garancia esetében a németországi jog a mérvadó, az ENSZ nemzetközi kereskedelemre vonatkozó egyezményének (CISG) kizárásával.

A garanciából származó igények csak az OASE GmbH-val, Tecklenburger Straße 161, D-48477 Hörstel, Németország, szemben úgy érvényesíthetők, ha a kifogásolt készüléket vagy a készülék kifogásolt részét bérmentesítve és saját szállítási kockázatra, az OASE szakkereskedés eredeti vásárlási bizonylatának másolatával, ezzel a garancialevéllel, valamint a kifogásolt hiba leírásával együtt elküldi.

## MŰSZAKI ADATOK

Leírás		biOrb			
		CLASSIC	LIFE	FLOW	TUBE
Dugaszos transzformátor primer méretezési feszültsége	V AC	230	230	230	230
Dugaszos transzformátor szekunder feszültsége	V AC	12	12	12	12
Hálózati frekvencia	Hz	50	50	50	50
Védettségi fokozat		IP20	IP20	IP20	IP20
Levegőztető szivattyú teljesítmény	W	0,8	0,8	0,8	0,8
Levegőztető szivattyú méretezési feszültség	V AC	12	12	12	12
Levegőztető szivattyú csatlakozó vezeték hossza	m	1,5	1,5	1,5	1,5

## A KÉSZÜLÉKEN TALÁLHATÓ JELÖLÉSEK

<b>IP 20</b>	Ujjakkal történő érintés ellen védett.
	II-es védelmi osztály, biztonságos elektromos leválasztás a hálózatról megerősített vagy dupla szigetelés által
	Beltéri használatra.
	Ne ártalmatlanítsa a normál háztartási hulladékkal együtt.
	Olvassa el és vegye figyelembe a használati útmutatót.

### Tłumaczenie oryginalnej instrukcji użytkownika

#### **OSTRZEŻENIE**

- Urządzenie może być używane przez dzieci od 8 lat i ponadto przez osoby o ograniczonych fizycznych i umysłowych zdolnościach, albo nie posiadających niezbędnego doświadczenia i wiedzy, gdy będą one pod nadzorem osoby odpowiedzialnej za bezpieczeństwo użytkownika tego urządzenia lub zostaną odpowiednio przez nią poinstruowane i poinformowane o wynikających stąd zagrożeniach.
- Dzieciom zabrania się zabawy z tym urządzeniem.
- Czyszczenie ani czynności serwisowe użytkownika nie mogą

być wykonywane przez dzieci bez nadzoru osoby dorosłej.

- Nie używać urządzenia, gdy przewody elektryczne lub obudowa są uszkodzone.
- Przed rozpoczęciem pracy wyłączyć wszystkie urządzenia w akwarium lub wyciągnąć wtyczkę zasilania.
- Przed przystąpieniem do wykonywania czynności przy urządzeniu wyciągnąć wtyczkę sieciową.

#### **PRZEPISY BEZPIECZEŃSTWA**

- Eksploatacja urządzenia z uszkodzoną obudową jest zabroniona.
- W przypadku uszkodzonych przewodów elektrycznych nie wolno użytkować urządzenia.
- Nie przenosić ani ciągnąć urządzenia chwytając za przewód elektryczny.

- Przewody należy układać w sposób chroniony przed uszkodzeniami i tak, żeby nie stanowiły niebezpieczeństwa potknięcia się.
- Przewody sieciowe nie mogą być wymieniane. W przypadku uszkodzenia przewodu, urządzenia musi zostać oddane do utylizacji.
- Obudowę urządzenia oraz należących do niego elementów wolno otworzyć tylko wtedy, gdy jest to wyraźnie zalecane w instrukcji.
- Przy urządzeniu należy wykonywać tylko te prace, które są opisane w niniejszej instrukcji. Jeśli nie da się usunąć problemu we własnym zakresie, to należy zwrócić się do autoryzowanego punktu serwisowego lub w razie wątpliwości do producenta.
- Używać tylko oryginalnych części zamiennych i oryginalnego wyposażenia dodatkowego.
- Nie dokonywać żadnych przeróbek technicznych urządzenia.
- Urządzenie podłączyć tylko wtedy, gdy parametry elektryczne urządzenia i zasilania energią są zgodne. Dane urządzenia znajdują się na tabliczce znamionowej na urządzeniu; na opakowaniu lub w niniejszej instrukcji.
- W przypadku używania grzałki należy zwrócić uwagę, żeby ona była dopuszczona do użytku w akwarium i nie dotykała akrylowej ścianki akwarium. Odpowiednie grzałki spełniają wymagania normy EN 60335-2-55.
- Chronić złącza wtykowe przed wilgocią.
- Urządzenie podłączyć tylko do prawidłowo zainstalowanego gniazdka.

### Symbole w niniejszej instrukcji

#### Ostrzeżenia

Ostrzeżenia w niniejszej instrukcji są klasyfikowane przez hasła ostrzegawcze, które określają wielkość zagrożenia.



#### OSTRZEŻENIE

- Określa możliwą niebezpieczną sytuację.
- W razie lekceważenia może dojść do wypadku z ciężkimi lub śmiertelnymi obrażeniami.



#### WSKAZÓWKA

Informacje służące lepszemu zrozumieniu tekstu.

#### Dalsze wskazówki

- A Odnośnik do rysunku, np. rysunek A.

## OPIS PRODUKTU

- Sprawdzić dostarczony zestaw pod względem poprawności, kompletności oraz, czy części nie są uszkodzone.

<input type="checkbox"/> A	biOrb CLASSIC, LIFE, FLOW, TUBE
1	Moduł oświetlający z przewodem podłączeniowym włącznikiem/wyłącznikiem*
2	Wkładka pokryw
3	Słup powietrza
4	Wąż powietrza ze zintegrowanym zaworem przeciwwrotnym
5	Zespół filtrów
6	Pompa powietrza z przewodem podłączeniowym
7	Transformator wtykowy
8	Torebka z Water Conditione lub Biological Booster
9	Substrat ceramiczny*
10	Instrukcja użytkowania akwarium biOrb
11	Instrukcja użytkowania modułu oświetlającego*

\*Występowanie tej opcji i wersji wykonania jest specyficzne dla produktu

\*\*Ilość specyficzna dla produktu



#### OSTRZEŻENIE

Niebezpieczeństwo uduszenia.

Torebki plastikowe i drobne części przechowywać w sposób niedostępny dla małych dzieci i niemowląt.

#### Zastosowanie zgodne z przeznaczeniem

Używanie biOrb LIFE / FLOW / TUBE / CLASSIC jest dozwolone tylko w następujący sposób:

- Jako akwarium.

Użytkowanie dostarczonych podzespołów wraz z produktami biOrb jest dozwolone wyłącznie w następujący sposób:

- **Pompa powietrza:** Urządzenie służy do napowietrzania i natleniania wody w akwarium.
- **Moduł oświetleniowy:** Do oświetlenia akwarium.
- **Zasilacz wtyczkowy:** Do podłączenia pompy powietrza i modułu oświetleniowego do sieci prądowej.
- Eksploatacja w warunkach zgodnych z danymi technicznymi.

W stosunku do akwarium i jego podzespołów obowiązują następujące ograniczenia:

- Eksploatacja tylko przy temperaturze wody w zakresie od +4 °C do +35 °C.

#### Opis działania

Akwarium z oświetleniem LED, zespół filtrów i peryferyjna pompa powietrza do cyrkulacji wody.

## USTAWIENIE I PODŁĄCZENIE

### Ustawienie akwarium

Należy postępować w sposób następujący:

- Ostrożnie wypakować akwarium ze szkła akrylowego.
- Nie narażać na bezpośrednie działanie promieni słonecznych.
- Ustawić tylko w zamkniętym pomieszczeniu.
- Nie przesuwać napelnionego akwarium.
- Nie ustawiać na urządzeniach elektrycznych ani w ich pobliżu.
- Nie ustawiać w pobliżu źródeł ciepła.
- Eksploatacja w warunkach zgodnych z danymi technicznymi.

### Zmontowanie zespołu filtrów

Należy postępować w sposób następujący:

- Usunąć opakowanie z materiału filtracyjnego.
- B
1. Słup powietrza odłączyć od obudowy filtra wykonując ćwierć obrotu w lewo (zamknięcie bagnetowe) i wyciągnąć do góry.
  2. Słup powietrza nałożyć na wkład filtracyjny i przymocować go wykonując ćwierć obrotu w lewo.
  3. Słup powietrza włożyć do akwarium i przymocować do obudowy filtra wykonując ćwierć obrotu w prawo.

### Napełnianie substratem ceramicznym



#### WSKAZÓWKA

Usunąć opakowanie z materiału filtracyjnego. Przed pierwszym użyciem gruntownie przepłukać substrat ceramiczny pod ciepłą bieżącą wodą, żeby usunąć ewentualne zanieczyszczenia.



#### WSKAZÓWKA

- Nie stosować żwiru do akwarium, on mógłby zatkać wkład filtracyjny.
- Stosować tylko dostarczony substrat ceramiczny.
- Nie wrzucać substratu ceramicznego do akwarium, ponieważ szkło akrylowe uległoby zdrapaniu.
- Stosować tylko substrat ceramiczny o uziarnieniu większym niż ziarno grochu. Pozostałe wysortować i wyrzucić do śmieci.

Należy postępować w sposób następujący:

- C
- Dostarczony substrat ceramiczny włożyć ostrożnie do zbiornika i umieścić wokół obudowy filtra.

### Ustawienie i podłączenie pompy powietrza



#### WSKAZÓWKA

Podczas montażu urządzenia upewnić się, że urządzenie

- znajduje się poza akwarium,
- nie jest ustawione na lub nad akwarium,
- nie wpadnie lub nie przesunie się do wody.

Uszkodzenia spowodowane nieprawidłowym ustawieniem nie podlegają roszczeniom z tytułu gwarancji lub rękojmi.

Należy postępować w sposób następujący:

D

1. Wąż powietrza prowadzący z akwarium połączyć z przyłączem na pompie powietrza, przy czym pompę powietrza należy ustawić powyżej późniejszego lustra wody w akwarium. To zapobiega wypłynięciu wody lub uszkodzeniu pompy w przypadku awarii zintegrowanego zaworu przeciwwrotnego.
2. Przewód sieciowy podłączyć do osobnego gniazdka w zasilaczu wtyczkowym i ułożyć w taki sposób, żeby utworzyła się pętla, po której mogą spływać krople wody.
  - Jeszcze nie włożyć zasilacza wtyczkowego do gniazdka. Najpierw zakończyć rozruch.

#### Podłączyć moduł oświetlający

- Patrz osobna instrukcja użytkowania.

## URUCHOMIENIE

### Napełnianie i uzdatnianie wody

Woda w akwarium musi zostać uzdatniona dodatkiem "Water Conditioner" lub "Biological Booster".

Należy postępować w sposób następujący:

E, F

1. Napełnić akwarium wodą wodociągową. Do wysokości poziomu maksymalnie 5 cm poniżej pokrywy.
2. Rozciąć torebkę "Water Conditioner" i wysypać zawartość do wody.
3. Włączyć pompę powietrza i po co najmniej 24 h pracy wysypać zawartość torebki "Biological Booster" do wody.

### Włączenie / wyłączenie pompy powietrza



#### WSKAZÓWKA

Nigdy nie załączać układu napowietrzania w jałowym trybie pracy, tzn. bez podłączenia węża i dyszy powietrza.

Należy postępować w sposób następujący:

F

**Włączenie:** Podłączyć transformator wtykowy do gniazdka. Urządzenie włącza się natychmiast, gdy zostanie podłączone do sieci elektrycznej.

**Wyłączenie:** Wyjąć transformator wtykowy.

**Włączenie / wyłączenie modułu oświetlającego**

- Patrz osobna instrukcja użytkowania.

## USUWANIE USTEREK

Usterka	Przyczyna	Środki zaradcze
Woda szybko ulega zabrudzeniu	Wyczerpane zdolności wkładu filtracyjnego	Wymienić wkład filtracyjny
	Za duża ilość karmy Zbyt bogate zarybienie	Zmniejszyć ilość karmy Zmniejszyć zarybienie
Pompa powietrza nie włącza się	Brak napięcia sieciowego	<ul style="list-style-type: none"> <li>• Sprawdzić podłączenie pompy powietrza do transformatora</li> <li>• Sprawdzić napięcie sieciowe</li> </ul>
	Wadliwa pompa powietrza	Wymienić pompę powietrza
Odgłosy pracy pompy powietrza	Pompa powietrza wibruje	Ustawić pompę powietrza na miękkim podłożu
Mniej pęcherzyków powietrza w rurce niż zazwyczaj	Zatkana końcówka napowietrzająca	Wymienić końcówkę napowietrzającą
Odgłosy pracy pompy powietrza i także po wymianie końcówki napowietrzającej wydzielana jest mała ilość pęcherzyków	Pompa powietrza nie jest w pełni sprawna	Niezwłocznie wymienić pompę powietrza

## CZYSZCZENIE I KONSERWACJA

Czyszczenie i czynności serwisowe:

Zakres	Czynności do wykonania
Moduł oświetlający	 W razie potrzeby oczyścić. W razie potrzeby wymienić baterie zdalnego sterowania.
Woda w akwarium	Co 4 do 6 tygodni wymienić częściowo. Razem z wkładem filtracyjnym.
Wkład filtra	Co 4 do 6 tygodni wymienić w zależności od stanu zarybienia.
Końcówka napowietrzająca	Wymienić co 6 miesięcy.
Pompa powietrza	W razie potrzeby wymienić co 12 miesięcy.

Nabyć można wkład filtracyjny; środek do uzdatniania wody i ściereczkę jako OASE biOrb Service Kit (46014).

### Uzdatnianie wody

Warunek:

Przed 24 godzinami uzdatniono świeżą wodę z "Water Conditioner" i pozostawiono, aż do osiągnięcia temperatury pokojowej. Potrzebna ilość: Około jednej trzeciej pojemności akwarium.

Należy postępować w sposób następujący:

G

1. Spuścić wodę przeznaczoną do wymiany i w razie potrzeby wyczyścić akwarium padem do szkła akrylowego.

Firma OASE zaleca:

- Przyrząd do odsysania biOrb (46025)
  - Pad do czyszczenia (46026, stronę szorstką używać do trudnych do usunięcia osadów).
2. Akwarium napełnić znów uzdatnioną wodą.

### Wymiana wkładu filtracyjnego



#### WSKAZÓWKA

- Przed przystąpieniem do czynności serwisowych wyłączyć pompę powietrza.
- Po zakończeniu tych czynności włączyć znów pompę powietrza.

Należy postępować w sposób następujący:

- Usunąć opakowanie z materiału filtracyjnego.

H

1. Słup powietrza odłączyć od obudowy wykonując ćwierć obrotu w lewo (zamknięcie bagнетowe) i wyciągnąć do góry.
2. Słup powietrza odłączyć od wkładu filtracyjnego wykonując ćwierć obrotu w prawo i wyciągnąć do góry.
3. Słup powietrza nałożyć na nowy wkład filtracyjny i przymocować go wykonując ćwierć obrotu w lewo.
4. Słup powietrza włożyć do akwarium i przymocować do obudowy filtra wykonując ćwierć obrotu w prawo.

### Wymiana końcówki napowietrzającej

Warunek:

- Pompa powietrza jest wyłączona i wąż powietrza jest odłączony od pompy.
- Woda została całkowicie spuszczone z akwarium.

Należy postępować w sposób następujący:

I

1. Wymontować słup powietrza.
2. Ściągnąć końcówkę napowietrzającą i wymienić ją na nową.
3. Zamontować znów słup powietrza.

#### Kontrola zaworu przeciwwrotnego

Zawór przeciwwrotny jest wadliwy, gdy woda z akwarium może wpłynąć do węża powietrza.

Należy postępować w sposób następujący:

J

1. Wyłączyć pompę powietrza i ściągnąć wąż powietrza z pompy.
2. Ten koniec przytrzymać poniżej poziomu wody w akwarium.
3. Jeżeli wypływa z niego woda, to należy wymienić zawór przeciwwrotny.

#### Wymiana zaworu przeciwwrotnego

Warunek:

- Pompa powietrza jest wyłączona i wąż powietrza jest odłączony od pompy.
- Woda została całkowicie spuszczone z akwarium.

Należy postępować w sposób następujący:

K

1. Wymienić wadliwy zawór przeciwwrotny.
  - Zawór przeciwwrotny jest dostarczany wraz z zamontowanym wężykiem powietrza.
  - Zwrócić uwagę na prawidłowe położenie montażowe.
2. Jeżeli wadliwego zaworu nie da się wyciągnąć, to rozciąć wąż powietrza możliwie blisko wadliwego zaworu przeciwwrotnego i tam zamontować nowy zawór.
3. Wąż powietrza zamontować na pompie i dopiero potem włączyć znów pompę powietrza.

### CZĘŚCI ULEGAJĄCE ZUŻYCIU

- Substrat ceramiczny
- Końcówka napowietrzająca
- Wkład filtra

### USUWANIE ODPADÓW



#### WSKAZÓWKA

Urządzenia nie wolno wyrzucać do pojemnika na odpady komunalne.

- Urządzenie uczynić nienadającym się do użytku poprzez odcięcie kabla zasilającego i oddać do utylizacji tylko poprzez przewidziany do tego system zwrótów.

### GWARANCJA

Firma OASE GmbH udziela na zakupione przez Państwa urządzenie OASE gwarancji producenta, zgodnie z wymienionymi poniżej warunkami gwarancyjnymi na okres **24 miesięcy**. Okres gwarancji rozpoczyna się z chwilą pierwszego zakupu urządzenia u przedstawiciela firmy OASE. W przypadku późniejszego odsprzedaży towaru okres gwarancji nie zaczyna obowiązywać od nowa. Okres gwarancji nie ulega przedłużeniu ani ponowieniu w wyniku usług gwarancyjnych. Prawa kupującego określone obowiązującymi przepisami, a w szczególności z tytułu rękojmi, pozostają zachowane i nie są w żaden sposób ograniczone niniejszą gwarancją.

#### Warunki gwarancji

Firma OASE GmbH udziela gwarancji na poprawną, zgodną z przeznaczeniem konstrukcją i jakością wykonania, fachowy montaż i prawidłową funkcjonalność urządzenia. Usługa gwarancyjna jest ograniczona w zależności od decyzji naszej firmy do bezpłatnej naprawy, bądź bezpłatnej dostawy części zamiennych lub urządzenia zamiennego. Jeśli określony typ urządzenia nie będzie już produkowany, zastrzegamy sobie - w zależności od decyzji naszej firmy - dostarczenie z naszego asortymentu urządzenia zamiennego, które będzie w możliwie największym stopniu zbliżone do uszkodzonego urządzenia. Reklamacje, które wynikają z błędów w montażu i obsłudze oraz nieprawidłowej konserwacji - przykładowo zastosowanie nieodpowiednich środków do czyszczenia lub zaniedbanie konserwacji - oraz użytkowania niezgodnego z przeznaczeniem, uszkodzenia w wyniku wypadku, uderzenia, upadku, działania mrozu, odcięcia wtyczki, skrócenia kabla, odkładania się kamienia i nieprawidłowych prób naprawy nie podlegają ochronie gwarancyjnej. W odniesieniu do prawidłowego użytkowania zwracamy uwagę na przestrzeganie zaleceń instrukcji obsługi, która jest częścią gwarancji. Części ulegające zużyciu, jak np. akcesoria świetlne, nie są objęte gwarancją.





Gwarancja nie obejmuje zwrotu kosztów demontażu i montażu bądź kontroli urządzenia, ewentualnej utraty przychodów lub innych odszkodowań oraz roszczeń za szkody i straty jakiegokolwiek rodzaju, które zostały spowodowane przez urządzenie lub jego użytkowanie. Gwarancja dotyczy tylko kraju, w którym urządzenie zostało zakupione u sprzedawcy firmy OASE. W przypadku niniejszej gwarancji obowiązuje prawo niemieckie z wyłączeniem Konwencji Narodów Zjednoczonych o umowach międzynarodowej sprzedaży towarów (CISG)

Roszczenia z tytułu gwarancji mogą być kierowane tylko do firmy OASE GmbH, Tecklenburger Straße 161, D-48477 Hörstel, Niemcy. Użytkownik musi przestać przysyłać oplotoną i na własne ryzyko transportowe reklamowane urządzenie lub część urządzenia wraz z oryginalnym dowodem zakupu od sprzedawcy firmy OASE, kartą gwarancyjną oraz pisemną informacją na temat usterki będącej przedmiotem reklamacji.

### DANE TECHNICZNE

Opis		biOrb			
		CLASSIC	LIFE	FLOW	TUBE
Napětí znamionové pierwotne zasilacza wtyczkowego	V AC	230	230	230	230
Napětí znamionowe wtórne zasilacza wtyczkowego	V AC	12	12	12	12
Częstotliwość sieci	Hz	50	50	50	50
Stopień ochrony		IP20	IP20	IP20	IP20
Moc pompy powietrza	W	0,8	0,8	0,8	0,8
Napětí znamionowe pompy powietrza	V AC	12	12	12	12
Długość kabla przyłączeniowego pompy powietrza	m	1,5	1,5	1,5	1,5

## SYMBOLE NA URZĄDZENIU

<b>IP 20</b>	Ze wszystkich stron zabezpieczenie przed dotknięciem palcami
	Klasa ochrony II, bezpieczne elektryczne odseparowanie od sieci poprzez wzmocnioną lub podwójną izolację
	Używać w zamkniętych pomieszczeniach
	Nie wyrzucać produktu do śmieci domowych
	Przeczytać i przestrzegać instrukcji użytkowania

Przekład oryginału Návodu k použití.

## VAROVÁNÍ

- Tento přístroj nesmí být používán dětmi do 8 let a kromě toho i osobami se sníženými fyzickými, sensorickými nebo mentálními schopnostmi nebo nedostatkem zkušeností a vědomostí, pokud nejsou pod dohledem nebo nebyly poučeny o bezpečném používání přístroje a mohou z tohoto důvodu vzniknout nebezpečí.
- Děti si nesmí s přístrojem hrát.
- Čištění a užitelská údržba nesmí být prováděna dětmi bez dozoru.

- Přístroj nesmíte používat, pokud jsou poškozené elektrické vodiče nebo kryty.
- Než dáte ruce do vody, vypněte v akváriu všechna zařízení, nebo vytáhněte síťovou zástrčku.
- Před zahájením prací na zařízení odpojte elektrickou zástrčku.

## BEZPEČNOSTNÍ POKYNY

- V případě poškození krytu nesmíte přístroj používat.
- Při vadném elektrickém vedení nesmíte přístroj používat.
- Nepřenášejte přístroj za elektrické vodiče ani jej za ně netahejte.
- Vodiče instalujte tak, aby byly chráněné před poškozením a pamatujte, že o ně nesmí nikdo zakopnout.
- Připojovací vedení nelze vyměnit. Při poškození vedení musí být přístroj zlikvidován.
- Otevírejte kryt přístroje nebo příslušné díly pouze za předpokladu, že jste k tomu vysloveně vyzváni v návodu.



- Provádějte na přístroji pouze takové práce, které jsou popsány v tomto návodu. Pokud nelze problémy odstranit, kontaktujte autorizovaný zákaznický servis nebo v případě pochybností výrobce.
- Používejte pro přístroj pouze originální náhradní díly a příslušenství.
- Nikdy neprovádějte technické změny na zařízení.
- Přístroje zapojte pouze tehdy, shodují-li se elektrické údaje přístroje s údaji elektrického napájení. Údaje o přístroji se nachází na typovém štítku přístroje, na obalu nebo v tomto návodu.
- Při použití topných těles pamatujte, že musejí být vhodné k použití v akváriu a nesmějí se dotýkat akrylátové stěny akvária. Vhodná topná tělesa splňují požadavky podle EN 60335-2-55.
- Chraňte konektorové spoje před vlhkostí.
- Připojujte přístroj pouze ke správně instalované zásuvce.

### Symbole použité v tomto návodu

#### Varovné pokyny

Varovné pokyny v tomto návodu jsou klasifikovány pomocí signálních slov, které označují míru nebezpečí.



#### VAROVÁNÍ

- Označuje možnou nebezpečnou situaci.
- Při nedodržení mohou být důsledkem smrt nebo těžká zranění.



#### UPOZORNĚNÍ

Informace, které slouží k lepšímu porozumění.

#### Další pokyny

- A Odkaz na jeden z obrázků., např. obrázek A.

## POPIS VÝROBKU

- Zkontrolujte správnost rozsahu dodávky, úplnost a poškození.

<input type="checkbox"/> A	biOrb CLASSIC, LIFE, FLOW, TUBE
1	Osvětlovací jednotka s přívodním kabelem a vypínačem*
2	Víko
3	Vzduchový sloupec
4	Vzduchová hadice s integrovaným zpětným ventilem
5	Jednotka filtru
6	Vzduchovací čerpadlo s přívodním kabelem
7	Napájecí trafo
8	Sáček s přípravkem Water Conditioner nebo Biological Booster
9	Keramický substrát**
10	Návod na použití biOrb Aquarium
11	Návod k použití osvětlovací jednotky*

\*dodání a provedení závisí na výrobku

\*\*množství závisí na výrobku



#### VAROVÁNÍ

Nebezpečí života udušením.

Chraňte plastové sáčky a drobné díly před batolaty a malými dětmi.

#### Použití v souladu s určeným účelem

Výrobek biOrb LIFE / FLOW / TUBE / CLASSIC smíte používat výhradně takto:

- Jako akvárium.
- Dodané součásti smějí být používány výhradně pro výrobky biOrb podle následujících pokynů:
  - **Zavzdušňovací čerpadlo:** K zavzdušnění a zásobování akvária kyslíkem.
  - **Osvětlovací jednotka:** K osvětlení akvária.
  - **Napájecí trafo:** K připojení zavzdušňovacího čerpadla a osvětlovací jednotky k elektrické síti.
  - Provoz při dodržení technických údajů.

Pro akvárium a jeho součásti platí následující omezení:

- Provoz pouze s vodou při teplotě vody +4 °C ... +35 °C.

#### Popis funkce

Akvárium s osvětlením LED, filtrační jednotkou a externím zavzdušňovacím čerpadlem k cirkulaci vody.

## INSTALACE A PŘIPOJENÍ

### Instalace akvária

Postupujte následovně:

- Opatrně vybalte akrylátové akvárium.
- Nevystavujte přímému slunečnímu záření.
- Instalujte pouze v uzavřených místnostech.
- Nepohybujte napuštěným akváriem.

- Neumísťujte na elektrické prístroje alebo do jejich blízkosti.
- Neinstalujte v blízkosti tepelných zdrojů.
- Provoz při dodržení technických údajů.

### Montáž filtrační jednotky

Postupujte následovně:

- Odstraňte balení a filtrační materiál.
- B
1. Odmontujte vzduchový sloupec otočením o jednu čtvrtinu doleva (bajonet) od krytu filtru a sundejte směrem nahoru.
  2. Nasadte vzduchový sloupec na filtrační nástavec a upevněte vzduchový sloupec otočením o čtvrt otáčky doleva.
  3. Zaveďte vzduchový sloupec do akvária a upevněte otočením doprava o čtvrt otáčky k filtračnímu krytu.

### Vložení keramického substrátu



#### UPOZORNĚNÍ

Odstraňte balení a filtrační materiál. Keramický substrát před prvním použitím důkladně vypláchněte teplou vodou z vodovou, abyste odstranili možná znečištění.



#### UPOZORNĚNÍ

- Nepoužívejte akvarijní písek, může dojít k ucpaní filtrační vložky.
- Používejte pouze dodaný keramický substrát.
- Keramický substrát do akvária neházejte, mohlo by dojít k poškrábání akrylátu.
- Používejte pouze ty části keramického substrátu, které nejsou větší než hrášek. Ostatní vyřadte a likvidujte.

Postupujte následovně:

- C
- Dodaný keramický substrát opatrně vkládejte do nádrže a uspořádejte kolem filtru.

### Instalace a připojení zavzdušňovacího čerpadla



#### UPOZORNĚNÍ

Při instalaci tohoto přístroje zajistěte, že se zařízení

- nachází mimo akvárium.
- neumísťujete ho na akvárium nebo nad něho.
- aby nemohlo spadnout do vody nebo "posouvat se". Škody způsobené nesprávnou instalací nelze uplatnit v rámci záruky nebo je reklamovat.

Postupujte následovně:

- D
1. Spojte vzduchovou hadici, která vede z akvária, se vzduchovou přípojkou zavzdušňovacího čerpadla a zavzdušňovací čerpadlo umístěte nad pozdější hladinu vody v akváriu. Tím zabráníte vytečení vody nebo poškození čerpadla, pokud by selhal integrovaný zpětný ventil.
  2. Zapojte přívodní kabel do samostatné zdířky na transformátoru a veďte jej tak, aby po smyčce případně mohla stékat voda.
    - Napájecí trafo zatím nezapojujte do zásuvky. Nejprve dokončete uvedení do provozu.

### Připojení osvětlovací jednotky

- Viz samostatný příložený návod k obsluze.

### UVEDENÍ DO PROVOZU

#### Doplnění a úprava vody

Voda v akváriu musí být upravena doplněním přípravku „Water Conditioner“ nebo „Biological Booster“.

Postupujte následovně:

- E, F
1. Nalijte do akvária vodu z vodovodu. Zhruba 5 cm pod víko.
  2. Otevřete sáček „Water Conditioner“ a nasypete obsah do vody.
  3. Zapněte zavzdušňovací čerpadlo a po minimálně 24 hod. chodu vysypte do vody obsah sáčku „Biological Booster“.

#### Zapnutí / vypnutí vzduchovacího čerpadla



#### UPOZORNĚNÍ

Nikdy nepoužívejte připojení vzduchu naprázdno, tzn. bez hadice a výstupu vzduchu.

Postupujte následovně:

- F

**Zapínání:** Napájecí trafo zapojte do zásuvky. Přístroj se zapíná ihned, jakmile je zapojeno přívodní vedení elektrického proudu.

**Vypínání:** Vytáhněte napájecí trafo.

#### Zapnutí / vypnutí osvětlovací jednotky

- Viz samostatný příložený návod k obsluze.

## ODSTRAŇOVÁNÍ PORUCH

Porucha	Příčina	Náprava
Voda je rychle znečištěná	Účinek filtrační vložky vyčerpán	Vyměňte filtrační vložku
	Příliš mnoho krmiva	Snižte množství krmiva
	Příliš velký počet ryb	Snižte počet ryb
Vzduchovací čerpadlo se nerozbíhá	Není přítomno síťové napětí	<ul style="list-style-type: none"> <li>Zkontrolujte připojení vzduchovacího čerpadla k transformátoru</li> <li>Zkontrolujte síťové napětí</li> </ul>
	Vzduchovací čerpadlo má poruchu	Vyměňte vzduchovací čerpadlo
Vzduchovací čerpadlo je hlučné	Vzduchovací čerpadlo vibruje	Instalujte vzduchovací čerpadlo na měkký podklad
Ve vzduchové trubici je méně vzduchových bublin než obvykle	Výstup vzduchu je opotřeбенý	Vyměňte výstup vzduchu
Vzduchovací čerpadlo je hlučné a i po výměně výstupu vzduchu se tvoří méně vzduchových bublinek	Vzduchovací čerpadlo funguje pouze částečně	Vyměňte ihned vzduchovací čerpadlo

## ČIŠTĚNÍ A ÚDRŽBA

Čištění a údržba:

Oblast	Prováděné práce
Osvětlovací jednotka	 Podle potřeby vyčistěte. Podle potřeby vyměňte baterii dálkového ovládání.
Voda v akváriu	Každé 4 až 6 týdnů částečně vyměňte. Spolu s filtrační vložkou.
Filtrační vložka	Každé 4 až 6 týdnů vyměňte, závisí na počtu ryb.
Výstup vzduchu	Výměna každých 6 měsíců.
Vzduchovací čerpadlo	Příp. výměna každých 12 měsíců.

Filtrační vložka; prostředky k úpravě vody a čisticí utěrka jsou dostupné pod označením OASE biOrb Service Kit (46014).

### Úprava vody

Předpoklad:

Voda odstátá 24 hod. a upravená přípravkem „Water Conditioner“ tak, aby dosáhla pokojové teploty. Potřebné množství: Zhruba jedna třetina objemu akvária.

Postupujte následovně:

G

1. Odstraňte vyměňovanou vodu a příp. očistěte akvárium čisticí utěrkou na akrylátové sklo.

OASE doporučuje:

- Akvarijní odkalovač biOrb (46025)
  - Čisticí utěrky (46026, hrubou stranu používejte pouze na zašlé usazeniny).
2. Doplněte do akvária upravenou vodu.

### Výměna filtrační vložky



#### UPOZORNĚNÍ

- Před zahájením této údržby nejprve vypněte zavzdušňovací čerpadlo.
- Po dokončení těchto prací musíte zavzdušňovací čerpadlo opět zapnout.

Postupujte následovně:

- Odstraňte balení a filtrační materiál.

H

1. Odmontujte vzduchový sloupec otočením o jednu čtvrtinu doleva (bajonet) od krytu filtru a sundejte směrem nahoru.
2. Uvolněte vzduchový sloupec otočením o jednu čtvrtinu doprava z filtrační vložky a sundejte směrem nahoru.
3. Nasadte vzduchový sloupec na nový filtrační nástavec a upevněte otočením o čtvrt otáčky doleva.
4. Zaveďte vzduchový sloupec do akvária a upevněte otočením doprava o čtvrt otáčky k filtračnímu krytu.

### Výměna výstupu vzduchu

Předpoklad:

- Zavzdušňovací čerpadlo je vypnuté a vzduchová hadice je odpojená od zavzdušňovacího čerpadla.
- Z akvária byla kompletně vyлита voda.

Postupujte následovně:

I

1. Demontujte vzduchový sloupec.
2. Sundejte a vyměňte výstup vzduchu.
3. Opět nasadte vzduchový sloupec.

### Kontrola zpětného ventilu

Zpětný ventil je vadný, pokud může voda z akvária zatékat do vzduchové hadice.

Postupujte následovně:

J

1. Vypněte zavzdušňovací čerpadlo a sundejte vzduchovou hadici ze zavzdušňovacího čerpadla.

2. Tento konec podržte pod hladinou vody v akváriu.
3. Pokud vytéká voda, musíte vyměnit zpětný ventil.

### Výměna zpětného ventilu

Předpoklad:

- Zavzdušňovací čerpadlo je vypnuté a vzduchovací hadice je odpojená od zavzdušňovacího čerpadla.
- Z akvária byla kompletně vyliata voda.

Postupujte následovně:

K

1. Vyměňte vadný zpětný ventil.
  - Zpětný ventil je dodán s namontovanou vzduchovou hadicí.
  - Pozor na správnou instalační polohu.
2. Pokud nelze vadný ventil uvolnit, odřízněte vzduchovou hadici co nejbližší vadného zpětného ventilu a zde instalujte nový zpětný ventil.
3. Opět namontujte vzduchovou hadici k zavzdušňovacímu čerpadlu a teprve potom opět zapněte zavzdušňovací čerpadlo.

## SÚČASTI PODLIEHAJÚCE OPOTREBENIU

- Keramický substrát
- Výstup vzduchu
- Filtrační vložka

## LIKVIDACE



### UPOZORNĚNÍ

Toto zařízení nesmí být likvidováno společně s domovním odpadem.

- Přístroj znehodnotit odříznutím kabelu a zabránit dalšímu použití. Zlikvidovat vhodným systémem zpětného odběru.

## ZÁRUKA

OASE GmbH poskytuje na tento přístroj OASE, který jste si pořídili, záruku výrobce podle následujících záručních podmínek po dobu **24 měsíců**. Záruční lhůta

začíná běžet prvním zakoupením u odborného prodejce OASE. V případě dalšího prodeje nezačíná záruční lhůta běžet znovu. V případně opravy v době záruky se záruční doba neprodlužuje ani nezačíná běžet znovu. Vaše zákonná práva kupujícího zejména z ručení za kvalitu zboží trvají nadále a nejsou touto zárukou omezena.

### Záruční podmínky

OASE GmbH ručí za vlastnosti a zpracování podle účelu výrobku, odbornou a bezchybnou montáž a řádnou funkčnost. Záruční servis podle naší volby se vztahuje na bezplatnou opravu nebo bezplatné dodání náhradních dílů nebo náhradního zařízení. Pokud by se už příslušný model nevyrobil, vyhrazuje si právo dodat podle vlastního uvážení náhradní zařízení z našeho sortimentu, který je reklamovanému modelu co nejpodobnější. Na závady, jejichž příčinou jsou chyby při montáži a obsluze, nedostatečná péče, použití nevhodných čisticích prostředků nebo zanedbaná údržba, jiné než předpokládané použití, poškození z důvodu nehody, pádu, nárazu, vystavení mrazu, odříznutí zástrčky, zkrácení kabelu, usazování vodního kamene nebo neodborné pokusy o opravu, se záruka nevztahuje. Proto odkazujeme na odborné používání dle návodu k použití, který je nedílnou součástí záruky. Záruka se nevztahuje na díly podléhající opotřebení, jako jsou např. osvětlovací prostředky atd.

Ze záruky jsou vyloučeny nároky na úhradu výdajů na demontáž a montáž a kontrolu, požadavky na úhradu ušlého zisku a odškodnění, stejně jako další nároky za jakékoliv škody a ztráty způsobené zařízením nebo jeho používáním.





Záruka platí jen v té zemi, kde bylo zařízení zakoupeno u odborného prodejce OASE. Pro tuto záruku platí německé právo s vyloučením dohody OSN o smlouvách v mezinárodním obchodě a koupi zboží (CISG).

Požadavky vycházející ze záruky lze uplatňovat pouze vůči OASE GmbH, Tecklenburger Straße 161, D-48477 Hörstel, Německo tak, že nám bezplatně a na vlastní dopravní riziko zašlete reklamovaný přístroj nebo jeho část s originálním potvrzením o prodejci distributorem OASE, tímto záručním listem jakož i písemným uvedením reklamované vady.

## TECHNICKÉ ÚDAJE

Popis		biOrb			
		CLASSIC	LIFE	FLOW	TUBE
Jmenovité napětí napájecího trafo - primární	V AC	230	230	230	230
Napětí napájecího trafo - sekundární	V AC	12	12	12	12
Frekvence sítě	Hz	50	50	50	50
Druh ochrany		IP20	IP20	IP20	IP20
Výkon vzduchovacího čerpadla	W	0,8	0,8	0,8	0,8
Jmenovité napětí vzduchovacího čerpadla	V AC	12	12	12	12
Délka přívodního kabelu vzduchovacího čerpadla	m	1,5	1,5	1,5	1,5

## SYMBOLY NA PŘÍSTROJI

<b>IP 20</b>	Chráněno před dotykem prstů
	Třída ochrany II, bezpečná elektrická ochrana před sítí zesílenou nebo dvojitou izolací.
	Používejte uvnitř
	Nevyhazujte do normálního domovního odpadu
	Přečtěte si návod k použití a řiďte se jím

### Preklad originálu Návodu na použitie

## VÝSTRAHA

- Tento přístroj môžu používať deti staršie ako 8 rokov a osoby so zníženými fyzickými, zmyslovými alebo mentálnymi schopnosťami alebo s nedostatočnými skúsenosťami a znalosťami, keď sú pod dohľadom alebo boli poučené o bezpečnom používaní prístroja a pochopili nebezpečenstvá, ktoré z toho vyplývajú.
- Deti sa s prístrojom nesmú hrať.
- Deti nesmú vykonávať čistenie a používateľskú údržbu.
- Nepoužívajte zariadenie, ak sú elektrické prípojky alebo kryty poškodené.
- Skôr ako siahnete do vody, vypnite všetky prístroje v akváriu alebo vytiahnite zástrčku.
- Pred prácou s prístrojom vytiahnite sieťovú zástrčku zo zásuvky.

### BEZPEČNOSTNÉ POKYNY

- V prípade poškodenia krytu sa prístroj nesmie prevádzkovať.

- Prístroj sa nesmie prevádzkovať s chybnými elektrickými vedeniami.
- Prístroj neneste a neťahajte za elektrické vedenie.
- Vedenia uložte tak, aby boli chránené pred poškodeniami a dbajte na to, aby o ne nemohol nikto kopnúť.
- Prípojovacie vedenia sa nemôžu vymieňať. Ak je vedenie poškodené, musí sa prístroj zlikvidovať.
- Kryt prístroja a príslušných dielov otvárajte len vtedy, ak je to výslovne uvedené v tomto návode.
- Na prístroji vykonávajte iba činnosti, ktoré sú opísané v tomto návode. Ak nie je možné problémy odstrániť, kontaktujte autorizované miesto zákazníckeho servisu alebo v prípade pochybností výrobcu.
- Používajte pre prístroj len originálne náhradné diely a príslušenstvo.
- Nikdy nevykonávajte technické zmeny na prístroji.
- Prístroj pripájajte iba vtedy, ak sa zhodujú elektrické údaje prístroja a jeho napájania. Údaje o prístroji sa nachádzajú na typovom štítku prístroja, na obale alebo v tomto návode na obsluhu.
- Pri používaní vykurovacích telies dbajte na to, aby boli schválené pre použitie v akváriu a nedotýkajte sa akrylovej steny akvária. Vhodné ohrievače spĺňajú požiadavky podľa EN 60335-2-55.
- Zástrčkové spoje chráňte pred vlhkosťou.
- Pripojte prístroj len na zásuvku inštalovanú podľa predpisov.

### Symboly v tomto návode

#### Výstražné upozornenia

Výstražné pokyny v tomto návode sú klasifikované signálnymi slovami, ktoré indikujú mieru ohrozenia.

## VÝSTRAHA

- Označuje možnú nebezpečnú situáciu.
- V prípade nerešpektovania môže mať za následok smrť alebo najťažšie poranenia.

**UPOZORNENIE**

Informácie, ktoré slúžia na lepšie porozumenie.

**Ďalšie pokyny**

- A Odkaz na obrázok, napr. obrázok A.

**POPIS VÝROBKU**

- Skontrolujte presnosť dodávky, úplnosť a poškodenie.

<input type="checkbox"/> A	biOrb CLASSIC, LIFE, FLOW, TUBE
1	Osvetľovacia jednotka s prípojným vedením a vypínačom*
2	Vložka do krytu
3	Vzduchový stĺpec
4	Vzduchová hadica s integrovaným spätným ventilom
5	Filtračná jednotka
6	Odvzdušňovacie čerpadlo s prípojným vedením
7	Zástrčkový transformátor
8	Vrecko s Water Conditione, resp. Biological Booster
9	Keramický substrát**
10	Návod na použitie akvária biOrb
11	Návod na použitie osvetľovacej jednotky*

\* Dostupnosť a vyhotovenie je špecifické pre daný produkt

\*\* Množstvo je špecifické pre daný produkt

**VÝSTRAHA**

Nebezpečenstvo ohrozenia života pridusením. Plastové vrecká a malé časti držte mimo dosahu malých detí a dojčiat.

**Použitie v súlade s určeným účelom**

biOrb LIFE / FLOW / TUBE / CLASSIC sa smie používať výlučne tak, ako je uvedené ďalej:

- Ako akvárium.
- Dodávané komponenty sa smú používať pre biOrb produkty výlučne a iba týmto spôsobom:
- **Odvzdušňovacie čerpadlo:** Na prevzdušnenie a zásobovanie akvária kyslíkom.
- **Osvetľovacia jednotka:** Na osvetlenie akvária.
- **Zástrčkový transformátor:** Pre pripojenie prevzdušňovacieho zariadenia a osvetľovacieho zariadenia k elektrickej sieti.
- Prevádzka pri dodržaní technických údajov.

Pre akvárium a jeho komponenty platia nasledujúce obmedzenia:

- Prevádzka iba s vodou pri teplote vody +4 °C ... +35 °C.

**Popis funkcie**

Akvárium s LED svetlom, filtračné jednotky a vonkajšie odvzdušňovacie čerpadlo pre cirkuláciu vody.

**INŠTALÁCIA A PRIPOJENIE****Inštalácia akvária**

Postupujte nasledovne:

- Akrylové akvárium vybaľujte opatrne.
- Nevystavujte priamemu slnečnému žiareniu.
- Inštaláciu vykonajte iba v uzavretých priestoroch.
- Nehýbte naplneným akváriom.
- Neumiestňujte na alebo do blízkosti elektrických zariadení.
- Neumiestňujte do blízkosti zdrojov tepla.
- Prevádzka pri dodržaní technických údajov.

**Montáž filtračnej jednotky**

Postupujte nasledovne:

- Odstráňte obal okolo filtračného materiálu.
- B
1. Vzduchový stĺpec uvoľnite o štvrt otáčky doľava od telesa filtra (bajonetový zámok) a vyberte smerom nahor.
  2. Vzduchový stĺpec nasadte na filtračnú vložku a upevnite otočením o štvrt otáčky doľava.
  3. Vzduchový stĺpec zaveďte do akvária a upevnite na puzdro filtra otočením o štvrt otáčky doprava.

**Vložte keramický substrát****UPOZORNENIE**

Odstráňte obal okolo filtračného materiálu. Keramický substrát pred prvým použitím dôkladne vypláchnite teplou vodou z vodovodu, aby ste odstránili možné znečistenia.

**UPOZORNENIE**

- Nepoužívajte v akváriu žiadny štrk, mohol by upchať filter.
- Používajte len dodaný keramický substrát.
- Keramický substrát nevhadzujte do akvária, pretože môže poškriabať akryl.
- Použite iba také časti keramického substrátu, ktoré sú väčšie ako hrášok. Ostatné vytriedte a odstráňte.

Postupujte nasledovne:

- C
- Dodávaný keramický substrát opatrne umiestnite do nádoby a usporiadajte okolo puzdra filtra.

**Inštalácia a pripojenie odvzdušňovacieho čerpadla**

**UPOZORNENIE**

Pri inštalácii prístroja skontrolujte, či sa prístroj

- nachádza mimo akvária.
- nie je umiestnený na akváriu alebo pod ním.
- nemôže spadnúť do vody alebo sa do nej „presunúť“.

Škody spôsobené nesprávnou inštaláciou nie je možné reklamovať v rámci záruky.

Postupujte nasledovne:

D

1. Vzduchovú hadičku, ktorá vedie z akvária, prepojte so vzduchovou prípojkou a odvzdušňovacie čerpadlo umiestnite nad neskoršou hladinou vody v akváriu. Tým sa zabráni vytekaniu vody alebo poškodeniu čerpadla, ak zlyhá integrovaný spätný ventil.
2. Sieťový pripájací kábel zastrčte do separátnej zdieľky na zástrčkovom transformátore a uložte tak, aby sa vytvorila odkvapkávacia slučka.
  - Zástrčkový transformátor ešte nezasúvajte do zásuvky. Najprv dokončite uvedenie do prevádzky.

**Pripojenie osvetľovacej jednotky**

- Pozrite extra priložený návod na použitie.

**UVEDENIE DO PREVÁDZKY****Naplňte a upravte vodu.**

Voda v akváriu sa musí upraviť pridaním „Water Conditioner“ resp. „Biological Booster“.

Postupujte nasledovne:

E, F

1. Naplňte vodu z vodovodu do akvária. Približne 5 cm pod krytom.
2. Rozstrihnite vrecko „Water Conditioner“ a nasypťte obsah do vody.
3. Zapnite odvzdušňovacie čerpadlo a po minimálne 24 h doby chodu nasypťte obsah vrecka „Biological Booster“ do vody.

**Zapnutie/vypnutie odvzdušňovacieho čerpadla****UPOZORNENIE**

Vzduchovú prípojkou nikdy nespúšťajte naprázdno, teda bez hadice a hubice výstupu vzduchu.

Postupujte nasledovne:

F

**Zapínanie:** Zasuňte zástrčkový transformátor do zásuvky. Prístroj sa zapína automaticky, keď je zapojený prívod elektrického prúdu.

**Vypínanie:** Vytiahnite zástrčkový transformátor zo zásuvky.

**Zapnutie/vypnutie osvetľovacej jednotky**

- Pozrite extra priložený návod na použitie.

**ODSTRÁNENIE PORÚCH**

Porucha	Príčina	Náprava
Voda sa rýchlo znečistí	Výčerpaný účinok filtračnej vložky	Vymeňte filtračnú vložku
	Množstvo krmiva je príliš vysoké	Zmenšite množstvo krmiva
	Počet rýb je príliš veľký	Zmenšite počet rýb
Odvzdušňovacie čerpadlo sa nevedie do činnosti	Nie je pripojené na sieť	<ul style="list-style-type: none"> <li>• Skontrolujte pripojenie odvzdušňovacieho čerpadla k transformátoru</li> <li>• Skontrolujte sieťové napätie.</li> </ul>
	Odvzdušňovacie čerpadlo poškodené	Vymeňte odvzdušňovacie čerpadlo
Odvzdušňovacie čerpadlo vydáva zvuky	Odvzdušňovacie čerpadlo vibruje	Odvzdušňovacie čerpadlo položte na mäkký podklad
Menej vzduchových bublínok vo vzduchovej rúrke než zvyčajne	Opotrebovaná hubica výstupu vzduchu	Vymeňte hubicu výstupu vzduchu
Odvzdušňovacie čerpadlo vydáva zvuky a aj po výmene hubice výstupu vzduchu zostáva tvorba bublínok znížená	Odvzdušňovacie čerpadlo má len obmedzenú funkčnosť	Odvzdušňovacie čerpadlo ihneď vymeňte

## ČISTENIE A ÚDRŽBA

Čistiace a údržbárske práce:

Oblasť	Práce, ktoré je potrebné vykonať
Osvetľovacia jednotka	 V prípade potreby vyčistite. V prípade potreby vymeňte batériu diaľkového ovládania.
Akváriová voda	Meňte každých 4 až 6 týždňov. Spolu s filtračnou vložkou.
Filtračná vložka	Meňte každých 4 až 6 týždňov, podľa počtu a druhu rýb.
Hubica výstupu vzduchu	Meňte každých 6 mesiacov.
Odvzdušňovacie čerpadlo	V prípade potreby meňte každých 12 mesiacov.

Filtračná vložka, prostriedky na úpravu vody a čistiaca utierka sú dostupné ako OASE biOrb Service Kit (46014).

### Priprave vodu

Predpoklad:

24 h predtým sa čerstvá voda pripraví pomocou „Water Conditioner“ a nechá sa odstáť, až kým nedosiahne izbovú teplotu. Potrebné množstvo: Približne jedna tretina objemu akvária.

Postupujte nasledovne:

G

1. Odstráňte vodu, ktorá sa má vymeniť, a prípadne vyčistite akvárium čistiacim vankúšikom pre akrylové sklo.

OASE odporúča:

- biOrb odsávanie piesku (46025)
- Čistiace vankúšiky (46026, hrubú stranu použite len pre pretvárajúce depozity).
- 2. Akvárium znovu naplňte pripravenou vodou.

### Výmena filtračnej vložky



#### UPOZORNENIE

- Pred začatím týchto údržbových prác najskôr vypnite odvzdušňovacie čerpadlo.
- Po dokončení týchto prác znovu zapnite odvzdušňovacie čerpadlo.

Postupujte nasledovne:

- Odstráňte obal okolo filtračného materiálu.

H

1. Vzduchový stĺpec uvoľnite o štvrt otáčky doľava od telesa filtra (bajonetový záмок) a vyberte smerom nahor.
2. Vzduchový stĺpec uvoľnite o štvrt otáčky doprava od filtračnej vložky a vyberte smerom nahor.
3. Vzduchový stĺpec nasadte na novú filtračnú vložku a upevnite otočením o štvrt otáčky doľava.

4. Vzduchový stĺpec zavedte do akvária a upevnite na puzdro filtra otočením o štvrt otáčky doprava.

### Výmena hubice výstupu vzduchu

Predpoklad:

- Odvzdušňovacie čerpadlo je vypnuté a vzduchová hadička je odpojená od odvzdušňovacieho čerpadla.
- Voda je z akvária kompletne odstránená.

Postupujte nasledovne:

I

1. Demontujte vzduchový stĺpec.
2. Vytiahnite a vymeňte hubicu výstupu vzduchu.
3. Znovu namontujte vzduchový stĺpec.

### Kontrola spätného ventilu

Spätný ventil je chybný, ak môže voda z akvária prúdiť do vzduchovej hadičky.

Postupujte nasledovne:

J

1. Vypnite odvzdušňovacie čerpadlo a vzduchovú hadičku vytiahnite z odvzdušňovacieho čerpadla.
2. Tento koniec držte nižšie než je hladina vody v akváriu.
3. Ak vystupuje voda, spätný ventil sa musí vymeniť.

### Výmena spätného ventilu

Predpoklad:

- Odvzdušňovacie čerpadlo je vypnuté a vzduchová hadička je odpojená od odvzdušňovacieho čerpadla.
- Voda je z akvária kompletne odstránená.

Postupujte nasledovne:

K

1. Vymeňte chybný spätný ventil.
  - Spätný ventil sa dodáva s namontovanou vzduchovou hadičkou.
  - Dbajte na správnu montážnu polohu.
2. V prípade, že sa chybný ventil nedá odpojiť, zrežte vzduchovú hadicu čo najbližšie k chybnému spätnému ventilu a tam nainštalujte nový spätný ventil.
3. Vzduchovú hadicu znovu namontujte na odvzdušňovacie čerpadlo a iba potom znovu zapnite odvzdušňovacie čerpadlo.

## SÚČASTI PODLIEHAJÚCE OPOTREBIENIU

- Keramický substrát
- Hubica výstupu vzduchu
- Filtračná vložka



## LIKVIDÁCIA



### UPOZORNENIE

Tento prístroj sa nesmie likvidovať spolu s domovým odpadom.

- Prístroj znefunkčnite odrezaním kábla a zlikvidujte ho cez príslušný zberný systém.

## ZÁRUKA

Spol. OASE GmbH poskytuje na vami zakúpené zariadenie OASE záruku výrobcu v rámci nasledujúcich podmienok záruky v trvaní **24 mesiacov**. Plynutie záruky začína prvým nákupom u špecializovaného predajcu výrobkov OASE. Pri ďalšom predaji preto nezačína záruka plynúť nanovo. Záručnou opravou sa doba záruky nepredlžuje, ani nezačína plynúť nanovo. Vaše zákonné práva ako zákazníka, najmä záruka, naďalej trvajú a nebudú touto zárukou obmedzené.

### Záručné podmienky

Spol. OASE GmbH poskytuje záruku za bezchybný stav, kvalitu a spracovanie zodpovedajúce účelu, za odbornú montáž a správnu funkčnosť. Záruka sa podľa našej voľby vzťahuje na bezplatnú opravu, príp. na bezplatné dodanie náhradných dielov alebo náhradného zariadenia. Ak by sa príslušný typ už viac nevyrábala, vyhradzujeme si právo, podľa nášho výberu dodať náhradné zariadenie z nášho sortimentu, čo najviac podobné danému typu. Nároky, vzniknuté z dôvodu

chybnej montáže a obsluhy ako aj z nedostatočnej údržby, napríklad použitia nevhodných čistiacich prostriedkov alebo zanedbanej údržby, použitia, ktoré nie je v súlade s určením výrobku, poškodenia v dôsledku nehody, pádu, nárazu, vystaveniu mrazu, odrezania konektora, skrátenia kábla, usadenín vápna alebo neodborných pokusov o opravu, sú zo záruky vylúčené. Preto ohľadne odborného používania poukazujeme na návod na použitie, ktorý je súčasťou záruky. Na opotrebovateľné diely ako napr. osvetľovacie prostriedky sa záruka nevzťahuje.

Zo záruky sú taktiež vylúčené náklady na demontáž a montáž, preskúšanie, požiadavky náhrady ušlého zisku a škôd ako aj pokračujúce nároky za škody a straty hocakého druhu, spôsobené zariadením alebo jeho použitím.





Záruka platí len pre krajinu, v ktorej bolo zariadenie zakúpené u odborného predajcu OASE. Na túto záruku sa vzťahuje nemecké právo s vylúčením dohody OSN o zmluvách o medzinárodnom predaji výrobkov (CISG).

Nároky, vyplývajúce zo záruky, voči spol. OASE GmbH, Tecklenburger Straße 161, D-48477 Hörstel, Nemecko si uplatníte tak, že nám na vlastné náklady a riziko poškodenia počas prepravy, pošlete predmetné zariadenie alebo jeho časť, spolu s kópiou originálneho dokladu o kúpe od odborného predajcu spol. OASE, s týmto záručným listom ako aj s písomným uvedením predmetnej chyby.

## TECHNICKÉ ÚDAJE

Opis		biOrb			
		CLASSIC	LIFE	FLOW	TUBE
Menovité napätie zástrčkového transformátora primárne	V AC	230	230	230	230
Napätie zástrčkového transformátora sekundárne	V AC	12	12	12	12
Sieťová frekvencia	Hz	50	50	50	50
Trieda ochrany		IP20	IP20	IP20	IP20
Výkon odvodušňovacieho čerpadla	W	0,8	0,8	0,8	0,8
Menovité napätie odvodušňovacieho čerpadla	V AC	12	12	12	12
Dĺžka prípojného vedenia odvodušňovacieho čerpadla	m	1,5	1,5	1,5	1,5

## SYMBOLY NA PRÍSTROJI

<b>IP 20</b>	Chránené pred dotykom prstami
	Trieda ochrany II, bezpečné elektrické oddelenie od siete vďaka zosilnenej alebo dvojitej izolácii
	Určené na použitie v interiéroch
	Nelikvidujte s bežným domovým odpadom
	Prečítajte si a dodržiavajte návod na použitie

### Prevod originalnih navodil za uporabo

#### OPOZORILO

- To napravo lahko uporabljajo otroci, stari 8 let in več, ter osebe z zmanjšanimi telesnimi, zaznavnimi ali psihičnimi sposobnostmi ali osebe s pomanjkanjem izkušenj in znanja, če so pri tem pod nadzorom ali so bile seznanjene z varno uporabo naprave in razumejo posledične nevarnosti.
- Otroci se ne smejo igrati z napravo.
- Čiščenja in uporabniškega vzdrževanja ne smejo izvajati otroci, ki so brez nadzora.
- Naprave ne uporabljajte, če so električni kabli ali ohišje poškodovani.
- Preden sežete v vodo, izklopite vse naprave v akvariju ali pa izvlecite omrežni vtič.
- Pred deli na napravi izvlecite omrežni vtič.

#### VARNOSTNA NAVODILA

- V primeru poškodovanega ohišja naprave ne smete uporabljati.
- Naprave s poškodovano električno napeljavo ni dovoljeno uporabljati.

- Naprave med nošenjem ne držite ali vlecite za električni vod.
- Vode polagajte tako, da so zaščiteni pred poškodbami, hkrati pa pazite, da nihče ne more pasti čez njih.
- Priključnih vodov ni mogoče zamenjati. Pri poškodovanih vodih morate napravo odstraniti.
- Ohišje naprave ali pripadajočih delov odpirajte samo, če ste v teh navodilih izrecno pozvani k temu.
- Na napravi opravljajte samo tista dela, ki so opisana v teh navodilih. Če težav ni mogoče odpraviti, se obrnite na pooblaščen servisno službo ali v primeru dvoma na proizvajalca.
- Za napravo uporabljajte samo originalne nadomestne dele in pribor.
- Na napravi ni dovoljeno izvajati tehničnih sprememb.
- Napravo smete priključiti samo, če se električni podatki naprave ujemajo s podatki električnega napajanja. Podatke o napravi najdete na tipski tablici na napravi, na embalaži ali v teh navodilih.
- Pri uporabi grelcev pazite, da so primerni za uporabo v akvariju in se ne dotikajo akrilne stene akvarija. Ustrezni grelci izpolnjujejo zahteve standarda EN 60335-2-55.
- Vtično povezavo zaščitite pred vlago.
- Napravo je dovoljeno priključiti le v instalirano vtičnico, ki je v skladu s predpisi.

#### Simboli v teh navodilih

##### Opozorila

Opozorila v teh navodilih so razvrščena s signalnimi besedami, ki prikazujejo stopnjo nevarnosti.

#### OPOZORILO

- Opisuje morebitno nevarno situacijo.
- Pri neupoštevanju lahko pride do smrti ali hudih telesnih poškodb.

#### NAPOTEK

Informacije, ki poskrbijo za boljše razumevanje.

**Dodatni napotki**

- A Sklic na eno sliko, npr. sliko A.

**OPIS IZDELKA**

- Preverite pravilnost, popolnost in morebitne poškodbe obsega dobave.

<input type="checkbox"/> A	biOrb CLASSIC, LIFE, FLOW, TUBE
1	Osvetlitvena enota s priključno napeljavo in stikalom za vklop/izklop*
2	Vstavek pokrova
3	Zračni steber
4	Cev za zrak z vgrajenim protipovratnim ventilom
5	Filtrirna enota
6	Prezračevalna črpalka s priključno napeljavo
7	Transformator z vtičem
8	Vreča z Water Conditioner oz. Biological Booster
9	Keramični substrat**
10	Navodila za uporabo akvarija biOrb
11	Navodila za uporabo osvetlitvene enote*

\*Vključitev in izvedba sta odvisni od izdelka.

\*\*Količina ni odvisna od izdelka.

**OPOZORILO**

Smrtna nevarnost zaradi zadušitve.

Plastične vrečke in majhne dele hranite izven dosega otrok in dojenčkov.

**Pravilna uporaba**

biOrb LIFE / FLOW / TUBE / CLASSIC je dovoljeno uporabljati samo na naslednji način:

- Kot akvarij.

Sestavne dele v obsegu dobave se sme uporabljati izključno za izdelke biOrb, kot sledi:

- **Prezračevalna črpalka:** Za prezračevanje in oskrbovanje akvarija s kisikom.
- **Osvetlitvena enota:** Za osvetlitev akvarija.
- **Transformator z vtičem:** Za priključek prezračevalne črpalke in osvetlitvene enote na električno omrežje.
- Obratovanje ob upoštevanju tehničnih podatkov.

Za akvarij in njegove sestavne dele veljajo naslednje omejitve:

- Delovanje samo z vodo je možno pri temperaturi vode od +4 °C do +35 °C.

**Opis funkcij**

Akvarij z osvetlitvijo LED, filtrirno enoto in zunanjo prezračevalno črpalko na kroženje vode.

**POSTAVITEV IN PRIKLOP****Postavitev akvarija**

Postopek je naslednji:

- Previdno odstranite embalažo akrilnega akvarija.

- Ne izpostavljajte ga neposredni sončni svetlobi.
- Postavljajte samo v zaprtih prostorih.
- Napolnjenega akvarija ne premikajte.
- Ne postavljajte na ali v bližino električnih naprav.
- Ne postavljajte v bližino virov toplote.
- Obratovanje ob upoštevanju tehničnih podatkov.

**Montaža filtrirne enote**

Postopek je naslednji:

- Odstranite embalažo filtrirnega materiala.

B

1. Zračni steber odvijte z ohišja filtra s četrtnim obratom v levo (bajonetni mehanizem) in ga odstranite v smeri navzgor.
2. Zračni steber postavite na filtrirni vložek in ga pritrdite s četrtnim obratom v levo.
3. Zračni steber vstavite v akvarij in ga pritrdite na ohišje filtra s četrtnim obratom v desno.

**Vstavljanje keramičnega substrata****OPOMBA**

Odstranite embalažo filtrirnega materiala. Keramični substrat pred prvo uporabo temeljito izperite s toplo vodo iz pipe, da odstranite morebitne nečistoče.

**OPOMBA**

- Ne uporabljajte proda za akvarij, ker lahko zamaši filtrirni vložek.
- Uporabljajte samo dobavljeni keramični substrat.
- Keramičnega substrata ne vrzite v akvarij, ker lahko spraska akril.
- Uporabljajte samo dele keramičnega substrata, ki so večji od graha. Ostale dele izločite in odstranite.

Postopek je naslednji:

C

- Dobavljeni keramični substrat previdno položite v bazen in ga razporedite okoli ohišja filtra.

**Postavitev in priklop prezračevalne črpalke****OPOMBA**

Pri postavitvi naprave se prepričajte, da naprava

- leži zunaj akvarija.
- ni nameščena na akvariju ali nad njim.
- ne more pasti ali »zaiti« v vodo.

Poškodb, ki nastanejo zaradi napačne postavitve, ni mogoče reklamirati v okviru garancije ali jamstva.

Postopek je naslednji:

D

1. Prezračevalno cev, ki vodi iz akvarija, povežite z zračnim priključkom prezračevalne črpalke in prezračevalno črpalko postavite nad nivo kasnejše vodne gladine v akvariju. Tako preprečite iztekanje

- vode ali poškodbe črpalke v primeru odpovedi vgrajenega protipovratnega ventila.
- Priključno napeljavo položite v ločeno dozo na transformatorju z vtičem tako, da boste ustvarili odkapno zanko.
    - Transformatorja z vtičem še ne vtaknite v vtičnico. Najprej zaključite zagon.

#### Priključitev osvetlitvene enote

- Glejte posebej priložena navodila za uporabo.

### ZAGON

#### Polnjenje in priprava vode

Za pripravo vode za akvarij ji dodajte »Water Conditioner« oz. »Biological Booster«.

Postopek je naslednji:

E, F

- Akvarij napolnite z vodo iz pipe približno 5 cm pod pokrovom.
- Prerežite vrečko »Water Conditioner« in njeno vsebino stresite v vodo.

- Vključite prezračevalno črpalko in po najmanj 24 urah delovanja stresite vsebino vrečke »Biological Booster« v vodo.

#### Vklop/izklop prezračevalne črpalke



#### NAPOTEK

Priključek za zrak naj nikoli ne deluje na prazno, torej brez cevi in izstopne šobe za zrak.

Postopek je naslednji:

F

**Vklop:** Transformator z vtičem vtaknite v vtičnico. Ko je vzpostavljena omrežna povezava, se naprava vklopi samodejno.

**Izklop:** Izvlecite transformator z vtičem.

#### Vklop/izklop osvetlitvene enote

- Glejte posebej priložena navodila za uporabo.

### ODPRAVA TEŽAV IN MOTENJ

Motnja	Vzrok	Ukrep
Voda je hitro umazana	Delovanje filtrirnega vložka ni zadovoljivo	Menjava filtrirnega vložka
	Količina hrane je previsoka	Zmanjšajte količino hrane
Prezračevalna črpalka ne deluje	Število rib je previsoko	Zmanjšajte število rib
	Ni omrežne napetosti	<ul style="list-style-type: none"> <li>• Preverite priključek prezračevalne črpalke na transformatorju z vtičem</li> <li>• Preverite omrežno napetost</li> </ul>
	Prezračevalna črpalka je okvarjena	Menjava prezračevalne črpalke
Prezračevalna črpalka povzroča hrup	Prezračevalna črpalka vibrira	Prezračevalno črpalko postavite na mehko podlago
Manj zračnih mehurčkov v cevi za zrak kot običajno	Izstopna šoba za zrak ne deluje dobro	Menjava izstopne šobe za zrak
Prezračevalna črpalka povzroča hrup in tudi po menjavi izstopne šobe za zrak se ustvarja manj mehurčkov	Delovanje prezračevalne črpalke je omejeno	Takojšnja menjava prezračevalne črpalke

### ČIŠČENJE IN VZDRŽEVANJE

Čiščenje in vzdrževanje:

Področje	Dela, ki jih je treba opraviti
Osvetlitvena enota	Po potrebi očistite. Po potrebi zamenjajte baterijo daljinskega upravljalca.
Voda v akvariju	Delno zamenjajte vsakih 4 do 6 tednov. Skupaj s filtrirnim vložkom.
Filtrirni vložek	Zamenjajte vsakih 4 do 6 tednov, odvisno od števila rib.
Izstopna šoba za zrak	Zamenjajte vsakih 6 mesecev.
Prezračevalna črpalka	Po potrebi zamenjajte vsakih 12 mesecev.

Filtrirni vložek; sredstvo za pripravo vode in čistilna krpa so dobavljivi kot OASE biOrb Service Kit (46014).

#### Priprava vode

Predpogoj:

24 ur vnaprej pripravite svežo vodo z »Water Conditioner« in jo pustite stati, da doseže sobno temperaturo. Potrebna količina: približno ena tretjina prostornine akvarija.

Postopek je naslednji:

G

- Odstranite vodo, ki jo želite zamenjati in po potrebi očistite akvarij s čistilno blazinico za akrilno steklo. OASE priporoča:
  - Sesalnik ostankov biOrb (46025)
  - Čistilne blazinice (46026, hrapavo stran uporabljajte samo za trdovratne usedline).

2. Akvarij ponovno napolnite s pripravljeno vodo.

### Menjava filtrirnega vložka



#### OPOMBA

- Pred začetkom vzdrževanja najprej izključite prezračevalno črpalko.
- Po zaključku vzdrževanja prezračevalno črpalko ponovno vključite.

Postopek je naslednji:

- Odstranite embalažo filtrirnega materiala.

H

1. Zračni steber odvijte z ohišja filtra s četrtinskim obratom v levo (bajonetni mehanizem) in ga odstranite v smeri navzgor.
2. Zračni steber odvijte s filtrirnega vstavka s četrtinskim obratom v desno in ga odstranite v smeri navzgor.
3. Zračni steber postavite na nov filtrirni vložek in ga pritrdite s četrtinskim obratom v levo.
4. Zračni steber vstavite v akvarij in ga pritrdite na ohišje filtra s četrtinskim obratom v desno.

### Menjava izstopne šobe za zrak

Predpogoj:

- Prezračevalna črpalka je izključena, prezračevalna cev pa je sneta s prezračevalne črpalke.
- Voda je popolnoma odstranjena iz akvarija.

Postopek je naslednji:

I

1. Razstavite zračni steber.
2. Izvlecite izstopno šobo za zrak in jo zamenjajte.
3. Ponovno vgradite zračni steber.

### Kontrola protipovratnega ventila

Protipovratni ventil je okvarjen, če lahko voda iz akvarija teče v prezračevalno cev.

Postopek je naslednji:

J

1. Izključite prezračevalno črpalko in snemite prezračevalno cev s prezračevalne črpalke.
2. Ta konec naj bo globlje od gladine vode v akvariju.
3. Če voda uhaja, je treba zamenjati protipovratni ventil.

### Menjava protipovratnega ventila

Predpogoj:

- Prezračevalna črpalka je izključena, prezračevalna cev pa je sneta s prezračevalne črpalke.
- Voda je popolnoma odstranjena iz akvarija.

Postopek je naslednji:

K

1. Zamenjajte okvarjeni protipovratni ventil.
  - Protipovratni ventil bo dobavljen z montirano prezračevalno cevjo.
  - Pazite na pravilen vgradni položaj.

2. Če se okvarjenega ventila ne da odstraniti, prerežite prezračevalno cev čim bližje okvarjenemu protipovratnemu ventilu in tam vgradite novi protipovratni ventil.

3. Prezračevalno cev ponovno montirajte na prezračevalno črpalko in šele nato ponovno vključite prezračevalno črpalko.

### DELI, KI SE OBRABIJO

- Keramični substrat
- Izstopna šoba za zrak
- Filtrirni vložek

### ODLAGANJE ODPADKOV



#### OPOMBA

Te naprave ne smete zavreči med gospodinjске odpadke.

- Onemogočite uporabo naprave tako, da prerežete kable in ga predajte službi za odstranjevanje odpadkov.

### GARANCIJA

OASE GmbH za od proizvajalca pridobljene naprave OASE prevzema proizvajalčevo garancijo v skladu z naslednjimi garancijskimi pogoji v trajanju **24 mesecev**. Garancija začne veljati oz. trajati z dnem nakupa pri prodajalcu OASE. Pri preprodaji naprave se garancijska doba ne obnovi. Z izvedbo garancijskih storitev se čas trajanja garancije ne podaljša in ne obnovi. Vaše zakonske pravice kot kupcu, zlasti iz garancije, še naprej obstajajo in s to garancijo niso omejene.

#### Garancijski pogoji

OASE GmbH jamči neoporečno, namenu primerno kakovost in predelavo, strokovno montažo in primerno tehnično uporabnost. Garancijska storitev se nanaša na brezplačna popravila po naši izbiri oz. brezplačno dostavo nadomestnih delov ali nadomestno napravo. Če se zadevni tip ne proizvaja več, si pridržujemo pravico do dostave nadomestne naprave iz naše ponudbe po lastnem izboru, ki je čim bolj podobna reklamiranemu tipu. Reklamacij zaradi napake pri vgradnji in uporabi in tudi zaradi pomanjkljive nege, npr. zaradi uporabe neustreznih sredstev za čiščenje ali izpuščenega vzdrževanja, nepravilne uporabe, poškodb zaradi nesreče, padca, udarca, pozebe, odrezanega vtiča, skrajšanja kabla, usedlin apnenca ali nestrokovnega poskusa popravila ta garancija ne krije. Glede tega opozarjamo na strokovno uporabo v navodilih za uporabo, ki so sestavni del garancije. Potrošni material, kot so svetlobna telesa ipd., ni predmet te garancije.

Povračilo stroškov za demontažo in montažo, kontrolo, zahteve po izgubljenem dobičku in nadomestilu

Škoda so prav tako izključeni iz garancije, kot tudi nadaljnje pravice za kakršno koli škodo in izgubo, povzročeno z napravo ali z njeno uporabo.





Garancija velja samo za državo, v kateri je bila naprava kupljena pri prodajalcu izdelkov OASE. Za to garancijo velja nemško pravo z izključitvijo sporazuma Združenih narodov o pogodbah o mednarodnih prodaji blaga (CISG).

Garancijske zahtevke poslati franko in na lastno odgovornost v zvezi s transportom na: OASE GmbH, Tecklenburger Straße 161, D-48477 Hörstel, Nemčija, in sicer skupaj z reklamirano napravo ali reklamiranim delom naprave, s kopijo originalnega potrdila o nakupu pri pooblaščenem prodajalcu OASE, garancijskim listom in s pisnim opisom napake.

## TEHNIČNI PODATKI

Opis		biOrb			
		CLASSIC	LIFE	FLOW	TUBE
Naznačena napetost transformatorja z vtičem, primarna	V AC	230	230	230	230
Napetost transformatorja z vtičem, sekundarna	V AC	12	12	12	12
Omrežna frekvenca	Hz	50	50	50	50
Zaščitni razred		IP20	IP20	IP20	IP20
Moč prezračevalne črpalke	W	0,8	0,8	0,8	0,8
Naznačena napetost prezračevalne črpalke	V AC	12	12	12	12
Dolžina priključne napeljave prezračevalne črpalke	m	1,5	1,5	1,5	1,5

## SIMBOLI NA NAPRAVI

<b>IP 20</b>	Zaščiteno pred dotikanjem s prsti
	Zaščitni razred II, ojačana ali podvojena izolacija omogoča varen odklop z omrežja.
	Uporabljajte v notranjih prostorih.
	Ne vrzite med običajne gospodinjske odpadke
	Preberite in upoštevajte navodila za uporabo

### Prijevod originalnih uputa za uporabo

#### **UPOZORENJE**

- Djeca od 8 i više godina i osobe sa smanjenim tjelesnim, osjetilnim ili mentalnim mogućnostima te s ograničenim iskustvom i znanjem ovaj uređaj smiju upotrebljavati samo uz nadzor ili ako su upućene u njegovu sigurnu uporabu i razumiju opasnosti koje iz nje proizlaze.
- Djeca se ne smiju igrati s uređajem.

- Djeca ne smiju obavljati radove čišćenja i korisničkog održavanja uređaja bez nadzora.
- Nemojte se koristiti uređajem ako su oštećeni električni vodovi ili kućište.
- Isključite sve uređaje u akvariju ili izvucite mrežni utikač prije nego ruke stavljate u vodu.
- Prije radova na uređaju izvucite strujni utikač.

## SIGURNOSNE NAPOMENE

- Ako je kućište neispravno, uređaj se ne smije upotrebljavati.
- Uređaj se ne smije upotrebljavati ako postoji kvar na električnim vodovima.
- Uređaj nemojte nositi ili povlačiti na električnim vodovima.
- Vodove položite tako da se ne mogu oštetiti i pripazite da nitko preko njih ne može pasti.
- Priključni vodovi ne mogu se zamijeniti. Pri oštećenju voda uređaj treba zbrinuti u otpad.
- Kućište uređaja ili pripadajućih dijelova otvarajte samo ako se u uputama to izričito zahtijeva.
- Na uređaju izvodite samo zahvate opisane u ovim uputama. Ako probleme ne možete sami otkloniti, obratite se ovlaštenoj servisnoj službi ili – ako ste u nedoumici – samom proizvođaču.
- Za uređaj upotrebljavajte samo originalne rezervne dijelove i pribor.
- Nemojte nikada provoditi nikakve izmjene na uređaju.
- Uređaj priključujte samo ako se električni podaci uređaja podudaraju s podacima za napajanje. Podaci uređaja nalaze se na označnoj pločici na uređaju, na pakiranju ili u ovim uputama.
- Prilikom upotrebe grijača pazite da su odobreni za uporabu u akvariju i da ne dodiruju akrilnu stijenku akvarija. Odgovarajući grijači ispunjavaju zahtjeve prema normi EN 60335-2-55.
- Zaštitite utične spojeve od vlage.
- Uređaj priključite samo na propisno montiranu utičnicu.

### Simboli u ovim uputama

#### Upozorenja

Upozorenja navedena u ovim uputama kategorizirana su prema signalnim riječima kojima se ukazuje na stupanj ugroze.



#### UPOZORENJE

- Označava moguću opasnu situaciju.
- Posljedice zanemarivanja ove napomene mogu biti smrt ili najteže ozljede.



#### NAPOMENA

Informacije koje služe boljem razumijevanju.

#### Ostale napomene

- A Referenca na jednu sliku, primjerice sliku A.

## OPIS PROIZVODA

- Provjeriti je li opseg isporuke točan, potpun i neoštećen.

□ A	biOrb CLASSIC, LIFE, FLOW, TUBE
1	Rasvjetna jedinice s priključnim vodom i prekidačem za uklj./isklj.
2	Umetak poklopa
3	Štup zraka
4	Crijevo zrak s ugrađenim povratnim ventilom
5	Jedinica filtra
6	Crpka za prozračivanje s priključnim vodom
7	Transformator s utikačem
8	Vrećica s Water Conditioner odn. Biological Booster
9	Keramički supstrat**
10	Upute za uporabu biOrb Aquarium
11	Upute za uporabu rasvjetna jedinica*

\*Raspoloživost i izvedba ovisе o proizvodu

\*\*Količina ovisi o proizvodu



#### UPOZORENJE

Opasno za život zbog ugušenja.

Plastične vrećice i male dijelove držite dalje od male djece i beba.

#### Namjensko korištenje

biOrb LIFE / FLOW / TUBE / CLASSIC smije se upotrebljavati isključivo kako slijedi:

- Kao akvarij.

Isporučene komponente smiju se isključivo i kako slijedi upotrebljavati za proizvode biOrb:

- **Crpka za prozračivanje:** Za prozračivanje i opskrbu akvarija kisikom.
- **Rasvjetna jedinica:** Za osvjetljenje akvarija.
- **Utični transformator:** Za priključivanje crpke za prozračivanje i rasvjetne jedinice na električnu mrežu.
- Rad uz pridržavanje tehničkih podataka.

Za akvarij i njegove komponente vrijede sljedeća ograničenja:

- Rad samo s vodom pri temperaturi od +4 °C do +35 °C.

#### Opis rada

Akvarij s LED rasvjetom, jedinicom filtra i vanjskom crpkom za prozračivanje radi cirkuliranja vode.

## POSTAVLJANJE I PRIKLJUČIVANJE

### Postavljanje akvarija

Postupite na sljedeći način:

- Pažljivo raspakirajte akrilni akvarij.
- Nemojte izlagati izravnom sunčevom zračenju.
- Postavljajte samo u zatvorenim prostorijama.
- Nemojte micati napunjeni akvarij.
- Nemojte smještati na ili blizu električnih aparata.
- Nemojte smještati blizu izvora topline.

- Rad uz pridržavanje tehničkih podataka.

### Montaža jedinice filtra

Postupite na sljedeći način:

- Uklonite pakiranje oko materijala filtra.
- B
1. Otpustite stup zraka okretanjem za četvrtinu kruga lijevo od kućišta filtra (bajonetni zapor) i izvadite prema gore.
  2. Stup zraka postavite na filtarski uložak i pričvrstite okretanjem za četvrtinu kruga ulijevo.
  3. Uvedite stup zraka u akvarij i pričvrstite na kućište filtra okretanjem za četvrtinu kruga udesno.

### Umetanje keramičkog substrata



#### NAPOMENA

Uklonite pakiranje oko materijala filtra. Prije prve uporabe temeljito isperite keramički supstrat toplom vodovodnom vodom kako biste uklonili eventualna onečišćenja.



#### NAPOMENA

- Ne stavljajte šljunak za akvarij jer bi mogao začepiti filtarski uložak.
- Upotrebljavajte samo isporučeni keramički supstrat.
- Nemojte bacati keramički supstrat u akvarij jer to može izgresti akril.
- Stavljajte samo one dijelove keramičkog supstrata koji su veći od graška. Ostale izdvojite i zbrinite.

Postupite na sljedeći način:

- C
- Isporučeni keramički supstrat oprezno stavite u bazen da biste ga rasporedili po kućištu filtra.

### Postavljanje i priključivanje crpke za prozračivanje



#### NAPOMENA

Pri postavljanju uređaja osigurajte da

- je uređaj izvan akvarija,
- nije smješten na ili iznad akvarija,
- ne može pasti u vodu ili „se pomicati“.

Oštećenja nastala pogrešnim postavljanjem uređaja nisu pokrivena jamstvom.

Postupite na sljedeći način:

- D
1. Crijevo za zrak koje vodi iz akvarija spojite s priključkom za zrak crpke za prozračivanje i postavite crpku za prozračivanje iznad kasnije razine vode u akvariju. Na taj se način sprječava istjecanje vode ili oštećenje pumpe ako bi zakazao ugrađeni povratni ventil.
  2. Mrežni priključni vod utaknite u zasebnu utičnicu na utičnom transformatoru i tako ga položite da se ne stvori petlja za kapanje.
    - Još nemojte utaknuti utični transformator u utičnicu. Prvo dovršite puštanje u rad.

### Priključivanje rasvjetne jedinice

- Vidi dodatno priložene upute za uporabu.

### STAVLJANJE U POGON

#### Punjenje i pročišćavanje vode

Voda u akvariju mora se pročititi dodavanjem „Water Conditioner“ odn. „Biological Booster“.

Postupite na sljedeći način:

- E, F
1. Napunite akvarij vodovodnom vodom. Otprilike do 5 cm ispod poklopca.
  2. Prerežite vrećicu „Water Conditioner“ i sadržaj posipite u vodu.
  3. Uključite crpku za prozračivanje i nakon minimalno 24 h rada ispite sadržaj vrećice „Biological Booster“ u vodu.

### Uključivanje/isključivanje crpke za prozračivanje



#### NAPOMENA

Priključak za zrak nikada ne upotrebljavajte u praznom hodu odnosno bez crijeva i difuzora zraka.

Postupite na sljedeći način:

F

**Uključivanje:** Utaknite transformator u utičnicu. Uređaj se nakon uspostavljanja napajanja strujom automatski uključuje.

**Isključivanje:** Izvucite transformator iz utičnice.

### Uključivanje/isključivanje rasvjetne jedinice

- Vidi dodatno priložene upute za uporabu.



## UKLANJANJE SMETNJI

Neispravnost	Uzrok	Rješenje
Voda se brzo zaprlja	Iscrpljena učinkovitost filteraskog uložka	Zamijeniti filteraski uložak
	Prevelika količina hrane	Smanjiti količinu hrane
	Previše riba	Smanjiti broj riba
Crpka za prozračivanje ne pokreće se	Nema električnog napajanja	<ul style="list-style-type: none"> <li>• Provjeriti priključak crpke za prozračivanje na transformatoru</li> <li>• Provjeriti električno napajanje</li> </ul>
	Neispravna crpka za prozračivanje	Zamijeniti crpku za prozračivanje
Crpka za prozračivanje proizvodi buku	Crpka za prozračivanje vibrira	Crpku za prozračivanje postavite na mekšu podlogu
Manje mjehurića zraka u zračnoj cijevi nego inače	Iscrpljen difuzor zraka	Zamijeniti difuzor zraka
Crpka za prozračivanje proizvodi buku, a i nakon zamjene difuzora zraka stvara se manje mjehurića	Crpka za prozračivanje ograničeno radi	Crpku za prozračivanje smjesta zamijeniti

## ČIŠĆENJE I ODRŽAVANJE

Radovi čišćenja i održavanja:

Područje	Radove koje treba izvršiti
Rasvjetna jedinica	 Po potrebi očistiti. Po potrebi zamijenite bateriju daljinskog upravljača.
Voda u akvariju.	Djelomično mijenjati svakih 4 do 6 tjedana. Zajedno s filteraskim uloškom.
Filteraski uložak	Mijenjati svakih 4 do 6 tjedana, ovisno o broju riba.
Difuzor zraka	Zamijeniti svakih 6 mjeseci.
Crpka za prozračivanje	Po mogućnosti zamijeniti svakih 12 mjeseci.

Filteraski uložak; sredstva za pročišćavanje vode i krpa za čišćenje dostupni su kao OASE biOrb Service Kit (46014).

### Pročišćavanje vode

Preduvjet:

Svježa voda pročišćena je 24 h s „Water Conditioner“ i ostavljena je tako dok ne dostigne sobnu temperaturu. Potrebna količina: Otprilike trećina volumena akvarija.

Postupite na sljedeći način:

G

1. Uklonite vodu koju treba zamijeniti i po potrebi očistite akvarij jastučićem za čišćenje za akrilno staklo.

Tvrtka OASE preporučuje:

- biOrb sisaljka za šljunak (46025)
  - Jastučići za čišćenje (46026, grubu stranu upotrebjavati samo za tvrdokorne naslage).
2. Akvarij ponovno napunite pročišćenom vodom.

### Zamjena filteraskog uložka



### NAPOMENA

- Prije početka radova održavanja prvo isključite crpku za prozračivanje.
- Nakon završetka ovih radova ponovno uključite crpku za prozračivanje.

Postupite na sljedeći način:

- Uklonite pakiranje oko materijala filtra.

H

1. Otpustite stup zraka okretanjem za četvrtinu kruga lijevo od kućišta filtra (bajonetni zapor) i izvadite prema gore.
2. Otpustite stup zraka okretanjem za četvrtinu kruga desno od filteraskog uložka i izvadite prema gore.
3. Stup zraka postavite na novi filteraski uložak i pričvrstite okretanjem za četvrtinu kruga ulijevo.
4. Uvedite stup zraka u akvarij i pričvrstite na kućište filtra okretanjem za četvrtinu kruga udesno.

### Zamjena difuzora zraka

Preduvjet:

- Isključena je crpka za prozračivanje, a crijevo za zrak je izvučeno iz crpke.
- Više nema vode u akvariju.

Postupite na sljedeći način:

I

1. Izvadite stup zraka.
2. Izvucite i zamijenite difuzor zraka.
3. Ponovno ugradite stup zraka.

### Kontrola povratnog ventila

Povratni je ventil neispravan ako voda iz akvarija može utjecati u crijevo za zrak.

Postupite na sljedeći način:

J

1. Isključite crpku za prozračivanje i izvucite crijevo za zrak iz crpke.
2. Taj kraj držite dublje od razine vode u akvariju.
3. Ako izlazi voda, treba zamijeniti povratni ventil.

## Zamjena povratnog ventila

Preduvjet:

- Isključena je crpka za prozračivanje, a crijevo za zrak je izvučeno iz crpke.
- Više nema vode u akvariju.

Postupite na sljedeći način:

K

1. Zamijenite povratni ventil.
  - Povratni se ventil isporučuje s montiranim crijevom za zrak.
  - Pazite da je položaj ugradnje dobar.
2. Ako neispravni ventil nećete moći odstraniti, izrežite crijevo za zrak što bliže neispravnom povratnom ventilu i ugradite novi povratni ventil.
3. Ponovno montirajte crijevo za zrak na crpku za prozračivanje i tek onda ponovno uključite crpku.

## POTROŠNI DIJELOVI

- Keramički supstrat
- Difuzor zraka
- Filtarski uložak

## ZBRINJAVANJE



### Napomena

Uređaj se ne smije baciti u kućni otpad.

- Učinite uređaj neuporabljivim tako da prerežete kabel, a zatim ga zbrinite preko odgovarajućeg sustava za recikliranje otpada.

## JAMSTVO

OASE GmbH preuzima za ovaj OASE-uređaj koji ste kupili proizvođačko jamstvo u skladu sa sljedećim jamstvenim uvjetima od **24 mjeseca**. Jamstveni rok počinje datumom prve kupnje kod specijaliziranog trgovca proizvođača tvrtke OASE. Stoga kod preprodaje jamstveni rok ne počinje teći iznova. Korištenjem

jamstva jamstveni se rok ne produžuje niti obnavlja. Vaša zakonska prava kao kupca, naročito ona iz jamstva, traju nadalje i neće biti ograničena ovim jamstvom.

### Jamstveni uvjeti

OASE GmbH pruža jamstvo za besprijekorna i namjenska svojstva te obradbu, stručno sastavljanje i propisnu funkcionalnost. Jamstvo se po našem izboru odnosi na besplatan popravak odn. besplatnu dostavu rezervnih dijelova ili zamjenskog uređaja. Ako se dotični tip više ne proizvodi, zadržavamo pravo isporuke po vlastitom izboru zamjenskog uređaja iz svoga asortimana koji je prigovorenom tipu što bliži. Jamstvo ne obuhvaća prigovore čiji se uzroci svode na greške pri ugradnji i rukovanju, kao i na nedovoljno održavanje npr. korištenje neprikladnih sredstava za čišćenje ili neodržavanje, nenamjensku upotrebu, oštećenja uzrokovana nezgodama, padom, udarom, djelovanje mraza, odsjecanje utikača, skraćenje kabela, taloženje kamenca ili nestručne pokušaje popravka. U tom smislu s obzirom na stručnu upotrebu upućujemo na upute za upotrebu koje su sastavni dio jamstva. Potrošni dijelovi, npr. žaruljice itd. nisu sastavni dio jamstva.

Jamstvo ne obuhvaća ni povrat izdataka za izgradnju i ugradnju, provjeru, potraživanja za izgubljenim dobrotom i naknadom štete, kao ni zahtjeve koji dalje proizlaze iz šteta i gubitaka, svejedno koje vrste, a uzrokovao ih je uređaj ili njegova upotreba.





Jamstvo važi samo u zemljama u kojima je uređaj kupljen kod specijaliziranog trgovca tvrtke OASE. Za ovo jamstvo važi njemački zakon uz isključenje Konvencije Ujedinjenih naroda o ugovorima za međunarodnu prodaju robe (CISG).

Zahtjevi iz jamstva mogu se podnijeti samo tvrtki OASE GmbH, Tecklenburger Straße 161, D-48477 Hörstel, Njemačka, i to samo tako da nam pošaljete uređaj ili dio uređaja na koji imate prigovor, bez troškova prijevoza i na vlastiti prijevozni rizik, prilažući kopiju izvornog računa našeg specijaliziranog trgovca, ovu jamstvenu ispravu i pisanu izjavu o kvaru na koji se prigovor odnosi.

## TEHNIČKI PODATCI

Opis		biOrb			
		CLASSIC	LIFE	FLOW	TUBE
Nazivni napon utičnog transformatora primarni	V AC	230	230	230	230
Napon utičnog transformatora sekundarni	V AC	12	12	12	12
Mrežna frekvencija	Hz	50	50	50	50
Vrsta zaštite		IP20	IP20	IP20	IP20
Snaga crpke za prozračivanje	W	0,8	0,8	0,8	0,8
Nazivni napon crpke za prozračivanje	V AC	12	12	12	12
Dužina priključnog kabela crpke za prozračivanje	m	1,5	1,5	1,5	1,5

## SIMBOLI NA UREĐAJU

<b>IP 20</b>	Zaštićeno od diranja prstima
	Klasa zaštite II, sigurno električno odvajanje od mreže zahvaljujući pojačanoj ili dvostrukoj izolaciji
	Upotrebljavajte u unutarnjem prostoru
	Ne bacajte u običan kućanski otpad
	Pročitajte i pridržavajte se priručnika za uporabu

### Traducerea instrucțiunilor de utilizare originale

## AVERTIZARE

- Acest aparat poate fi folosit de către copii începând cu 8 ani și peste, precum și persoane cu deficiențe psihice, senzoriale sau abilități mentale, ori cu experiență redusă și cu cunoștințe reduse, dacă sunt supravegheate sau au fost instruite în ceea ce privește utilizarea sigură a aparatului și au înțeles pericolele rezultate.
- Copiii nu au voie să se joace cu aparatul.
- Este interzisă curățarea și întreținerea curentă de către copii fără supraveghere.
- Nu utilizați aparatul în cazul în care cablurile electrice sau carcasa sunt deteriorate.
- Opriți sau scoateți din priză toate aparatele din acvariu înainte de a introduce mâna în apă.
- Înainte de a lucra la aparat scoateți fișa de alimentare din priză.

### INDICAȚII DE SECURITATE

- Nu este permisă utilizarea aparatului în cazul în care carcasa este defectă.

- În cazul cablurilor electrice defecte, aparatul nu poate fi utilizat.
- Nu purtați sau nu trageți aparatul prin prindere de cablul electric.
- Pozați cablurile protejate împotriva deteriorărilor și aveți grijă ca nimeni să nu cadă peste acestea.
- Cablurile de alimentare nu pot fi înlocuite. În cazul unui cablu deteriorat, aparatul trebuie reciclat.
- Deschideți carcasa aparatului sau a componentelor aferente numai în cazul în care se solicită explicit acest aspect în instrucțiuni.
- Efectuați la aparat numai lucrările care sunt descrise în aceste instrucțiuni. În cazul în care problemele nu pot fi soluționate, adresați-vă unui punct de service autorizat sau, în caz de incertitudine, producătorului.
- Utilizați pentru acest aparat numai piese de schimb și accesorii originale.
- Nu efectuați niciodată modificări tehnice asupra aparatului.
- Conectați aparatul numai dacă datele electrice ale aparatului coincid cu cele ale instalației de alimentare cu curent. Datele aparatului sunt menționate pe plăcuța cu date tehnice de pe aparat, de pe ambalaj sau din prezentele instrucțiuni.
- La utilizarea încălzitoarelor, aveți grijă ca acestea să fie omologate pentru utilizare în acvariu și să nu atingă peretele din acril al acvariului. Încălzitoarele omologate îndeplinesc condițiile conform EN 60335-2-55.
- Protejați conectorii împotriva umidității.
- Conectați aparatul numai la o priză instalată în conformitate cu prescripțiile.

### Simboluri din prezentele instrucțiuni

#### Indicații de avertizare

Indicațiile de avertizare din acest manual sunt clasificate prin cuvinte semnal care afișează gradul de pericolitate.

**AVERTIZARE**

- Desemnează o situație potențial periculoasă.
- În cazul nerespectării pot urma accidente mortale sau vătămări dintre cele mai grave.

**INDICAȚIE**

Informații care servesc la o înțelegere mai bună.

**Alte indicații**

- A Referire la o figură, de. ex. figura A.

**DESCRIEREA PRODUSULUI**

- Verificați furnitura cu privire la corectitudine, integritate și asigurați-vă că nu este deteriorată.

<input type="checkbox"/> A	biOrb CLASSIC, LIFE, FLOW, TUBE
1	Unitate iluminare cu cablu de conexiune și întrerupător pornire/oprire*
2	Insertie capac
3	Coloană aer
4	Furtun aer cu supapă unisens integrată
5	Unitate filtrare
6	Pompă oxigenare cu cablu de conexiune
7	Transformator de priză
8	Sac cu Water Conditioner, respectiv Biological Booster
9	Substrat ceramic**
10	Instrucțiuni de utilizare acvariu biOrb
11	Instrucțiuni de utilizare unitate iluminare*

\*Disponibilitatea și configurația sunt specifice produsului

\*\*Cantitatea este specifică produsului

**AVERTIZARE**

Pericol de moarte prin asfixiere.

Nu lăsați pungile din plastic și piesele mici la îndemâna copiilor mici și a bebelușilor.

**Utilizarea în conformitate cu destinația**

biOrb LIFE / FLOW / TUBE / CLASSIC poate fi utilizat exclusiv după cum urmează:

- Sub formă de acvariu.

Componentele livrate pot fi utilizate exclusiv și după cum urmează, pentru produsele biOrb:

- **Pompa de oxigenare:** pentru înprospătarea și alimentarea acvariului cu oxigen.
- **Unitatea de iluminare:** pentru iluminarea acvariului.
- **Transformatorul de priză:** pentru conectarea pompei de oxigenare și a unității de iluminare la rețeaua electrică.
- Operarea cu respectarea datelor tehnice.

Pentru acvariu și pentru componentele sale sunt valabile următoarele restricții:

- Funcționare numai cu apă la o temperatură a apei de +4 °C ... +35 °C.

**Descrierea funcțiilor**

Acvariu cu iluminare cu LED, unitate de filtrare și pompă externă de oxigenare, pentru recircularea apei.

**AMPLASAREA ȘI RACORDAREA****Amplasarea acvariului**

Procedați după cum urmează:

- Despachetați cu atenție acvariul din acril.
- Nu expuneți acvariul la acțiunea directă a razelor solare.
- Amplasați acvariul numai în spații închise.
- Nu mișcați acvariul umplut.
- Nu poziționați acvariul pe sau în apropierea aparatelor electrice.
- Nu poziționați acvariul în apropierea surselor cu apă.
- Operarea cu respectarea datelor tehnice.

**Montarea unității de filtrare**

Procedați după cum urmează:

- Îndepărtați ambalajul de pe materialul de filtrare.
- B
1. Desprindeți coloana de aer de pe carcasa filtrului, prin rotație la un sfert, înspre stânga (mecanism blocare tip baionetă) și scoateți în sus coloana.
  2. Așezați coloana de aer pe cartușul filtrului și fixați coloana de aer pe cartușul filtrului, prin rotație la un sfert, înspre stânga.
  3. Introduceți coloana de aer în acvariu și fixați coloana pe carcasa filtrului, prin rotație la un sfert, înspre dreapta.

**Așezarea substratului ceramic****INDICAȚIE**

Îndepărtați ambalajul de pe materialul de filtrare. Înainte de prima utilizare, spălați temeinic substratul ceramic cu apă caldă de la robinet, pentru a îndepărta eventualele impurități.

**INDICAȚIE**

- Nu utilizați pietriș de acvariu, acesta ar putea înfunda cartușul filtrului.
- Utilizați numai substratul ceramic livrat.
- Nu aruncați substratul ceramic în acvariu, deoarece s-ar putea zgăria acrilul.
- Utilizați numai părți ale substratului ceramic care sunt mai mari decât un bob de mazăre. Sortați și reciclați celelalte părți.

Procedați după cum urmează:

C

- Așezați cu atenție substratul ceramic livrat în acvariu și dispuneți-l în jurul carcasei filtrului.

#### Amplasarea și conectarea pompei de oxigenare



#### INDICAȚIE

La amplasarea aparatului, asigurați-vă de faptul că acesta

- se află în afara acvariului,
- nu este plasat pe sau deasupra acvariului,
- nu poate cădea sau aluneca în apă.

Defecțiunile produse ca urmare a amplasării incorecte nu pot fi reclamante în cadrul garanției sau a răspunderii.

Procedați după cum urmează:

D

1. Racordați furtunul de aer care iese din acvariu la racordul de aer al pompei de oxigenare și amplasați pompa de oxigenare deasupra nivelului estimat al apei din acvariu. Astfel se evită scurgerea apei sau deteriorarea pompei, în cazul în care supapa uni-sens integrată ar putea ceda.
2. Introduceți cablul de conexiune la rețea în mufa separată de pe transformatorul de priză și pozați cablul astfel încât să se formeze o buclă de picurare.
  - Nu introduceți încă în priză transformatorul de priză. Mai întâi încheiați punerea în funcțiune.

#### Conectarea unității de iluminare

- Vezi instrucțiunile de utilizare suplimentare anexate.

## PUNEREA ÎN FUNCȚIUNE

### Umplerea cu apă și prepararea apei

Apa din acvariu trebuie preparată prin adăugarea de „Water Conditioner”, respectiv de „Biological Booster”.

Procedați după cum urmează:

E, F

1. Umpleți acvariul cu apă de la robinet. Până la aproximativ 5 cm sub capac.
2. Tăiați punga „Water Conditioner” și împrăștiați conținutul în apă.
3. Activați pompa de oxigenare și, după cel puțin 24 de ore de funcționare, împrăștiați în apă conținutul pungii „Biological Booster”.

### Activarea / dezactivarea pompei de oxigenare



#### INDICAȚIE

Nu folosiți niciodată un racord de aer la mers în gol, adică fără furtun și ajutoraj de ieșire a aerului.

Procedați după cum urmează:

F

**Conectarea:** Conectați transformatorul cu ștecăr la priză. Aparatul pornește în mod automat, după ce a fost realizată conectarea electrică.

**Deconectarea:** Deconectați transformatorul cu ștecăr.

### Activarea / dezactivarea unității de iluminare

- Vezi instrucțiunile de utilizare suplimentare anexate.

## ÎNLĂTURAREA DEFECȚIUNILOR

Defecțiune	Cauză	Remediere
Apa se murdărește repede	Efectul cartușului filtrului este epuizat	Înlocuiți cartușul filtrului
	Cantitatea de hrană este prea mare	Reduceți cantitatea de hrană
	Efectivul de pești este prea mare	Reduceți efectivul de pești
Pompa de oxigenare nu pornește	Lipsește tensiunea de rețea	<ul style="list-style-type: none"> <li>• Verificați conexiunea pompei de oxigenare la transformator</li> <li>• Verificați tensiunea de rețea</li> </ul>
	Pompă de oxigenare defectă	Înlocuiți pompa de oxigenare
Pompa de oxigenare provoacă zgomote	Pompa de oxigenare vibrează	Așezați pompa de oxigenare pe o bază mai moale.
În coloana de aer sunt mai puține bule de aer decât de obicei	Duză evacuare aer epuizată	Înlocuiți duza de evacuare a aerului
Pompa de oxigenare provoacă zgomote și după înlocuirea duzei de evacuare a aerului rămâne redusă formarea de bule de aer	Pompa de oxigenare este funcțională limitat	Înlocuiți imediat pompa de oxigenare

## CURĂȚAREA ȘI ÎNTREȚINEREA

Lucrări de curățare și întreținere:

Domeniu	Lucrări de executat
Unitate iluminare	 Se curăță dacă este necesar. Dacă este necesar, se înlocuiește bateria telecomenzii.
Apă acvariu	Se înlocuiește parțial la fiecare 4 până la 6 săptămâni. Împreună cu cartușul filtrului.
Cartuș filtru	Se înlocuiește la fiecare 4 până la 6 săptămâni, în funcție de efectivul de pești.
Duză evacuare aer	Se înlocuiește la fiecare 6 luni.
Pompă oxigenare	Se înlocuiește, după caz, la fiecare 12 luni.

Cartuș filtru; mijloacele pentru prepararea apei și o lavetă de curățare sunt disponibile sub formă de OASE biOrb Service Kit (46014).

### Prepararea apei

Condiția necesară:

Cu 24 de ore înainte s-a preparat apa proaspătă cu „Water Conditioner” și s-a așteptat până când a atins temperatura camerei. Cantitate necesară: aproximativ o treime din volumul acvariumului.

Procedați după cum urmează:

G

- Îndepărtați apa care urmează a fi înlocuită și, după caz, curățați acvariumul cu buretele de curățare pentru sticlă acrilică.

OASE recomandă:

- Aspirator de sedimente biOrb (46025)
  - Bureți de curățare (46026, utilizați partea rugoasă numai pentru depuneri rezistente).
- Umpleți din nou acvariumul cu apa preparată.

### Înlocuirea cartușului filtrului



#### INDICAȚIE

- Înainte de începerea acestor lucrări de întreținere, mai întâi dezactivați pompa de oxigenare.
- După încheierea acestor lucrări, activați din nou pompa de oxigenare.

Procedați după cum urmează:

- Îndepărtați ambalajul de pe materialul de filtrare.

H

- Desprindeți coloana de aer de pe carcasa filtrului, prin rotație la un sfert, înspre stânga (mecanism blocare tip baionetă) și scoateți în sus coloana.
- Desprindeți coloana de aer de pe carcasa filtrului, prin rotație la un sfert, înspre dreapta și scoateți în sus coloana.

- Așezați coloana de aer pe noul cartuș de filtru și fixați coloana de aer pe noul cartuș de filtru, prin rotație la un sfert, înspre stânga.

- Introduceți coloana de aer în acvarium și fixați coloana pe carcasa filtrului, prin rotație la un sfert, înspre dreapta.

### Înlocuirea duzei de aer

Condiția necesară:

- Pompa de oxigenare este dezactivată și furtunul de aer este tras de pe pompa de oxigenare.
- Apa din acvarium este îndepărtată complet.

Procedați după cum urmează:

I

- Demontați coloana de aer.
- Scoateți și înlocuiți duza de aer.
- Montați la loc coloana de aer.

### Verificarea supapei unisens

Supapa unisens este defectă, dacă apa din acvarium poate curge în furtunul de aer.

Procedați după cum urmează:

J

- Dezactivați pompa de oxigenare și trageți furtunul de aer de pe pompa de oxigenare.
- Țineți acest capăt la un nivel mai coborât decât nivelul apei din acvarium.
- În cazul în care se scurge apă, trebuie înlocuită supapa unisens.

### Înlocuirea supapei unisens

Condiția necesară:

- Pompa de oxigenare este dezactivată și furtunul de aer este tras de pe pompa de oxigenare.
- Apa din acvarium este îndepărtată complet.

Procedați după cum urmează:

K

- Înlocuiți supapa unisens defectă.
  - Supapa unisens se livrează cu furtunul de aer montat.
  - Aveți grijă la poziția corectă de montare.
- În cazul în care supapa defectă nu poate fi desprinsă, secționați furtunul de aer cât se poate de aproape față de supapa unisens defectă și montați acolo noua supapă unisens.
- Montați la loc furtunul de aer pe pompa de oxigenare și abia ulterior activați din nou pompa de oxigenare.

### CONSUMABILE

- Substrat ceramic
- Duză aer
- Cartuș filtru

## ÎNDEPĂRTAREA DEȘEURILOR



### INDICAȚIE

Nu este permisă eliminarea ca deșeu menajer a acestui aparat.

- Faceți aparatul inutilizabil prin tăierea cablului de alimentare și eliminați-l prin sistemul de preluare prevăzut pentru aceasta.

## GARANȚIE

OASE GmbH oferă pentru acest aparat cumpărat de dvs. o garanție de **24 luni în conformitate cu condițiile de garanție de mai jos**. Termenul de garanție începe de la prima cumpărare de la dealerul specializat OASE. În acest sens, în cazul unei revânzări, termenul de garanție nu începe să decurgă din nou. Serviciile efectuate în cadrul garanției nu determină prelungirea perioadei de garanție sau curgerea acestei perioade de la început. Drepturile dvs. legale de cumpărător, îndeosebi cele rezultate din asumarea răspunderii, rămân valabile în continuare și nu sunt afectate de această garanție.

### Condiții privind garanția

OASE GmbH garantează natura și execuția ireproșabilă conform destinației finale a produsului, un montaj profesionist și o funcționalitate conform reglementărilor în vigoare. Garanția se referă, la alegerea noastră, la efectuarea reparațiilor gratuite, la livrarea gratuită de piese de rezervă sau la înlocuirea aparatului cu unul nou. Dacă tipul aparatului nu mai este în fabricație, ne rezervăm dreptul de a alege din gama noastră de produse un alt aparat care să fie cât mai aproape de tipul

aparatului înlocuit. Reclamațiile care au drept cauză greșeli de montaj sau de exploatare, precum și lipsa măsurilor de îngrijire, utilizarea unor agenți de curățare necorespunzători sau lipsa măsurilor de întreținere, utilizarea necorespunzătoare, daune cauzate de accidente, cădere, lovire, acțiunea înghețului, tăierea ștecherului, scurtarea cablului, depuneri de calcar sau încercări de reparații efectuate de persoane necalificate nu fac obiectul garanției. În ceea ce privește utilizarea corespunzătoare a aparatului, vă recomandăm să consultați instrucțiunile de utilizare ale acestuia, care constituie parte integrantă a garanției. Părțile supuse uzurii cum sunt spre ex. becurile nu fac obiectul garanției.

Restituirea cheltuielilor pentru demontare și montare, verificare, convențiile privind pierderi de profit și despăgubiri, sunt de asemeni excluse din garanție, precum și orice alte pretenții referitoare la daune și pierderi de orice natură datorate aparatului sau utilizării lui.





Garanția este valabilă numai pentru țara în care aparatul a fost cumpărat de la un dealer specializat OASE. Garanția este valabilă în cadrul legislației germane, excluzând convenția Națiunilor Unite referitoare la contractele internaționale privind achiziționarea mărfurilor (GISG).

Pentru a fi valabile, cererile de garanție trebuie adreseate numai OASE GmbH, Tecklenburger Straße 161, D-48477 Hörstel, Germania, iar aparatul sau componentele în garanție trebuie expediate pe adresa noastră pe cheltuiala și riscul dvs., însoțite de o copie a actului original de cumpărare de la dealerul specializat OASE, de acest certificat de garanție precum și de prezentarea în scris a defectiunii constatate.

## DATE TEHNICE

Descriere		biOrb			
		CLASSIC	LIFE	FLOW	TUBE
Tensiune nominală transformator priză primar	V CA	230	230	230	230
Tensiune nominală transformator priză secundar	V CA	12	12	12	12
Frecvența rețelei	Hz	50	50	50	50
Tip de protecție		IP20	IP20	IP20	IP20
Putere pompă oxigenare	W	0,8	0,8	0,8	0,8
Tensiune nominală pompă oxigenare	V CA	12	12	12	12
Lungime cablu conexiune pompă oxigenare	m	1,5	1,5	1,5	1,5

**SIMBOLURILE DE PE APARAT**

<b>IP 20</b>	Protejat împotriva atingerii cu degetele
	Clasă de protecție II, separare electrică de la rețea în condiții de siguranță prin izolare consolidată sau dublă
	Se utilizează în interior
	A nu se elimina împreună cu deșeurile menajere normale
	Citiți și respectați instrucțiunile de utilizare

**Превод на оригиналното упътване за употреба**** ПРЕДУПРЕЖДЕНИЕ**

- Този уред може да се използва от деца от 8-годишна възраст и нагоре, както и от хора с намалени физически, сензорни или умствени възможности или такива, които нямат опит и познания, само ако са наблюдавани или инструктирани за безопасната употреба и разбират произтичащите от това опасности.
- Децата не играят с уреда.
- Почистването и поддръжката не трябва да се извършват от деца без надзор.
- Не използвайте уреда, ако електрическите проводници или корпусът са повредени.
- Преди да пипате във водата, изключете всички уреди в аквариума или издърпайте щепсела от контакта.
- Преди работа по уреда извадете щепсела от контакта.

**УКАЗАНИЯ ЗА БЕЗОПАСНОСТ**

- При дефектен корпус не експлоатирайте уреда.
- При дефектни електрически проводници уредът не бива да се използва.

- Не използвайте електрическия проводник за пренасяне на уреда и не го дърпайте.
- Полагайте проводниците по начин, който ги предпазва от увреждания и не позволява спъване в тях.
- Свързващите проводници не подлежат на смяна. При повреден проводник уредът трябва бъде предаден в съответния събирателен пункт.
- Отваряйте корпуса на уреда или на принадлежащите му части само ако това се изисква изрично според ръководството.
- Извършвайте само работи по уреда, които са описани в това ръководство. Ако проблемите не могат да бъдат отстранени, обърнете се към упълномощен филиал на клиентската служба, а при съмнения – към производителя.
- За уреда използвайте само оригинални резервни части и приспособления от окомплектовката.
- Не извършвайте технически промени по уреда.
- Свържете уреда само ако електрическите данни на уреда и електрозахранването съвпадат. Данните за уреда се намират върху заводската табела на корпуса му, върху опаковката или в настоящото ръководство.
- При използването на нагреватели обърнете внимание те да са разрешени за употреба в аквариума и да не докосват акрилната стена на аквариума. Подходящите нагреватели отговарят на изискванията съгласно EN 60335-2-55.
- Пазете щепселните съединения от навлизане на влага.
- Свързвайте уреда само към монтиран според изискванията контакт.

**Символите в това упътване****Предупредителни указания**

Предупредителните указания в това ръководство са класифицирани със сигнални думи, които показват степента на опасността.



**ПРЕДУПРЕЖДЕНИЕ**

- Обозначава възможна опасна ситуация.
- При несъблюдаване последствията могат да бъдат смърт или тежко нараняване.

**УКАЗАНИЕ**

Информация, която служи за по-доброто разбиране.

**Други указания**

- А Препратка към фигура, напр. фигура А.

**ОПИСАНИЕ НА ПРОДУКТА**

- Проверете доставения комплект за точност, пълнота и повреди.

<input type="checkbox"/> А	biOrb CLASSIC, LIFE, FLOW, TUBE
1	Осветителен блок със захранващ проводник и превключвател за включване и изключване*
2	Приставка за капака
3	Съдеб за въздух
4	Маркуч за въздух с вграден възвратен клапан
5	Филтриращ блок
6	Аераторна помпа със захранващ проводник
7	Щекерен трансформатор
8	Пакет с Water Conditioner, респ. Biological Booster
9	Керамичен субстрат**
10	Ръководство за експлоатация Аквариум biOrb
11	Ръководството за употреба за осветителния блок*

\*Наличието и изпълнението варират в зависимост от продукта

\*\*Количеството варира в зависимост от продукта

**ПРЕДУПРЕЖДЕНИЕ**

Опасност за живота вследствие задушаване.

Дръжте пластмасовите плшкове и дребни част далеч от малки деца и бебета.

**Употреба по предназначение**

biOrb LIFE / FLOW / TUBE / CLASSIC може да се използва само така, както е описано по-долу:

- Като аквариум.

Включените в доставката компоненти могат да се използват само както е описано по-долу за продукти biOrb:

- **Аераторна помпа:** За аериране и снабдяване на аквариума с кислород.
- **Осветително устройство:** За осветление на аквариума.
- **Щекерен трансформатор:** За свързване на аераторната помпа и осветителното устройство към електрическата мрежа.

- Експлоатация при спазване на техническите данни.

За аквариума и неговите компоненти са валидни следните ограничения:

- Експлоатация само с вода при температура на водата от +4 °C ... +35 °C.

**Описание на функциите**

Аквариум със светодиодно осветление, филтърно устройство и външна аераторна помпа за циркулация на водата.

**МОНТАЖ И СВЪРЗВАНЕ****Сглобяване на аквариума**

Процедирате по следния начин:

- Внимателно разопаковайте акрилен аквариум.
- Не го излагайте на директна слънчева светлина.
- Поставете само в затворени помещения.
- Не местете напълнения аквариум.
- Не го разполагайте върху или в близост до електроуреди.
- Не го разполагайте в близост до източници на топлина.
- Експлоатация при спазване на техническите данни.

**Монтаж на филтърното устройство**

Процедирате по следния начин:

- Отстранете опаковката на филтърния материал.

В

1. Разкачете въздушната колона от корпуса на филтъра чрез завъртане на четвърт оборот наляво (байонетно съединение) и я извадете.
2. Поставете въздушната колона върху филтърната вложка и закрепете въздушната колона чрез завъртане на четвърт оборот наляво.
3. Вкарайте въздушната колона в аквариума и я закрепете към корпуса на филтъра чрез завъртане на четвърт оборот надясно.

**Поставяне на керамичния субстрат****УКАЗАНИЕ**

Отстранете опаковката на филтърния материал. Преди първата употреба измийте добре с топла чешмяна вода керамичния субстрат, за да отстраните евентуални замърсявания.



#### УКАЗАНИЕ

- Не използвайте дребни камъчета за аквариум, те биха могли да запушат филтърната вложка.
- Използвайте само включения в комплекта керамичен субстрат.
- Не хвърляйте керамичния субстрат в аквариума, тъй като акрилът може да се надраска.
- Използвайте само частите на керамичния субстрат, които са по-големи от грахово зърно. Отделете другите и ги изхвърлете.

Процедирайте по следния начин:

C

- Внимателно поставете включения в комплекта керамичен субстрат в аквариума и го разположете около корпуса на филтъра.

#### Сглобяване и свързване на аераторната помпа



#### УКАЗАНИЕ

Уверете се при монтирането на уреда, че уредът

- се намира извън аквариума.
- не е разположен върху или над аквариума.
- не може да падне във водата или "да се разхожда".

Щети от грешен монтаж не могат да се рекламират в рамките на гаранцията или гаранционното обслужване.

Процедирайте по следния начин:

D

1. Свържете маркуча за въздух, излизащ от аквариума, с въздушното съединение на аераторната помпа и поставете аераторната помпа над бъдещото ниво на водата в аквариума. По този начин се предотвратява изтичане на водата или повреда на помпата, ако вграденият възвратен клапан откаже.
2. Поставете електрозахранващия кабел в отделна бухса към щекерния трансформатор и го прокарайте, така че да бъде защитен от стичане на вода!

- Все още не включвайте щекерния трансформатор в контакта. Първо завършете дейностите по привеждане в експлоатация.

#### Свързване на осветителния блок

- Вижте допълнително приложеното ръководство за употреба.

#### ВЪВЕЖДАНЕ В ЕКСПЛОАТАЦИЯ

##### Пълнене и обработка на водата

Водата в аквариума трябва да се обработи чрез добавяне на „Water Conditioner“, респ. „Biological Booster“.

Процедирайте по следния начин:

E, F

1. Налейте в аквариума чешмяна вода. Приблизително до 5 cm под капака.
2. Срежете пакета „Water Conditioner“ и разпръснете съдържанието във водата.
3. Включете аераторната помпа и след най-малко 24 часа работа разпръснете съдържанието на пакета „Biological Booster“ във водата.

#### Включване/изключване на аераторната помпа



#### УКАЗАНИЕ

Никога не използвайте извод за въздух на празен ход, т. е. без маркуч и устройство за разпръскване на въздух.

Процедирайте по следния начин:

F

**Включване:** Сложете щепсела на трансформатора в контакта. Уредът се включва веднага, след като електрозахранването бъде възстановено.

**Изключване:** Изтеглете щекерния трансформатор.

#### Включване/изключване на осветителния блок

- Вижте допълнително приложеното ръководство за употреба.

## ОТСТРАНЯВАНЕ НА ПОВРЕДИ

Неизправност	Причина	Помощ за отстраняване
Водата се замърсява бързо	Изчерпан ефект на филтърната вложка	Сменете филтърната вложка
	Хранителната доза е прекалено висока	Намалете хранителната доза
	Броят на рибките е прекалено голям	Намалете броя на рибките
Аераторната помпа не функционира	Липсва напрежение в мрежата	<ul style="list-style-type: none"> <li>• Проверете връзката между помпата и трансформатора</li> <li>• Проверете напрежението в мрежата</li> </ul>
	Дефектна аераторна помпа	Сменете аераторната помпа
От аераторната помпа се чува шум	Аераторната помпа вибрира	Поставете помпата върху по-мека повърхност
Необичайно малко балончета в тръбата за въздух	Изчерпан разпръсквател на въздух	Сменете разпръсквателя на въздух
От аераторната помпа се чува шум и въпреки смяната на разпръсквателя за въздух броят на балончетата все още е малък	Аераторната помпа функционира частично	Незабавно сменете аераторната помпа

## ПОЧИСТВАНЕ И ПОДДРЪЖКА

Работи по почистването и поддръжката:

Зона	Работи, които трябва да се извършат
Осветителен блок	 <p>Ако е необходимо, почистете. Ако е необходимо, сменете батерията на дистанционното управление.</p>
Аквариумна вода	Сменяйте част от водата на всеки 4 до 6 седмици. Включително и филтърната вложка.
Филтърна вложка	Сменяйте вложката на всеки 4 до 6 седмици, в зависимост от броя на рибките.
Разпръсквател на въздух	Сменяйте на всеки 6 месеца.
Аераторна помпа	Сменяйте на всеки 12 месеца, ако е необходимо.

Филтърна вложка; средство за обработка на водата и кърпа за почистване могат да се закупят като OASE biOrb Service Kit (46014).

### Обработка на водата

Предпоставка:

24 часа преди това прясната вода е била обработена с „Water Conditioner“ и е оставена, докато достигне стайна температура. Необходимо количество: около една трета от обема на аквариума.

Процедирайте по следния начин:

G

1. Отстранете водата, която трябва да се смени, и при нужда почистете аквариума с кърпа за почистване на акрилно стъкло.

OASE препоръчва:

- biOrb смукател на отпадъци (46025)

- Кърпи за почистване (46026, използвайте гръбната страна за упорити отлагания).
2. Отново напълнете аквариума с обработената вода.

### Смяна на филтърната вложка



#### УКАЗАНИЕ

- Преди началото на работите по поддръжката първо изключете аераторната помпа.
- След края на тези дейности включете отново аераторната помпа.

Процедирайте по следния начин:

- Отстранете опаковката на филтърния материал.

H

1. Разкачете въздушната колона от корпуса на филтъра чрез завъртане на четвърт оборот наляво (байонетно съединение) и я извадете.
2. Разкачете въздушната колона от филтърната вложка чрез завъртане на четвърт оборот надясно и я извадете.
3. Поставете въздушната колона върху новата филтърна вложка и я закрепете чрез завъртане на четвърт оборот наляво.
4. Вкарайте въздушната колона в аквариума и я закрепете към корпуса на филтъра чрез завъртане на четвърт оборот надясно.

### Смяна на устройството за разпръскване на въздух

Предпоставка:

- Аераторната помпа е изключена и въздушният маркуч е издърпан от нея.
- Водата е напълно отстранена от аквариума.

Процедирайте по следния начин:

I

1. Демонтирайте въздушната колона.
2. Изгледете устройството за разпръскване на въздух и го сменете.
3. Отново монтирайте въздушната колона.

### Проверка на възвратния клапан

Възвратният клапан е дефектен, ако вода от аквариума изтича във въздушния маркуч.

Процедирайте по следния начин:

J

1. Изключете аераторната помпа и издърпайте въздушния маркуч от нея.
2. Дръжте този край по-ниско от нивото на водата в аквариума.
3. Ако изтича вода, възвратният клапан трябва да се смени.

### Смяна на възвратния клапан

Предпоставка:

- Аераторната помпа е изключена и въздушният маркуч е издърпан от нея.
- Водата е напълно отстранена от аквариума.

Процедирайте по следния начин:

K

1. Сменете дефектния възвратен клапан.
  - Възвратният клапан се доставя с монтиран въздушен маркуч.
  - Обърнете внимание на правилното монтажно положение.
2. Ако дефектният клапан не може да се освободи, отрежете въздушния маркуч възможно най-близо до дефектния възвратен клапан и монтирайте там нов възвратен клапан.
3. Отново монтирайте въздушния маркуч към аераторната помпа и едва след това я включете отново.

## БЪРЗО ИЗНОСВАЩИ СЕ ЧАСТИ

- Керамичен субстрат
- Устройство за разпръскване на въздух
- Филтърна вложка

## ИЗХВЪРЛЯНЕ



### УКАЗАНИЕ

Този уред не бива да се изхвърля като битов отпадък.

- Направете уреда неизползваем, отрязвайки кабела и го изхвърлете в съответния събирателен пункт.

## ГАРАНЦИЯ

OASE GmbH поема гаранция на производителя за настоящия, придобит от Вас уред на OASE съгласно долните условия на гаранцията от **24 месеца**. Сро-

кът на гаранцията започва да тече с първоначалното закупуване от специализиран дистрибутор на OASE. Следователно при препродажба срокът на гаранцията не се подновява. При предоставена гаранция срокът на гаранцията нито се удължава, нито се подновява. Предвидените по закон права на купувача, по-специално по отношение на гаранцията, остават действащи и не се ограничават от настоящата гаранция.

### Гаранционни условия

OASE GmbH дава гаранция за безупречно, отговарящо на целта състояние и обработка, правилно сглобяване и надлежно функциониране. Гаранцията се предоставя, по наш избор, чрез безвъзмезден ремонт, съотв. безплатна доставка на резервни части или на нов уред. Ако възпросният тип уред вече не се произвежда, си запазваме правото да доставим заместващ уред по наш избор от нашия асортимент, който е възможно най-близо до типа уред, обект на рекламацията. Рекламации, чиято причина се свежда до грешки в монтажа и обслужването, както и недостатъчно поддържане, напр. употреба на неподходящо почистващо средство или не извършвана поддръжка, употреба не по предназначение, повреда поради злополука, падане, удар, замръзване, отрязване на щекери, скъсяване на кабели, отлагания на варовик или неквалифицирани опити за ремонт, не попадат под нашата гаранционна защита. Поради това, по отношение на правилната употреба се позоваваме на упътването за употреба, което е съставна част от гаранцията. Износващи се части, като напр. осветителни тела, не са съставна част от гаранцията.

Компенсация за разходи за демонтаж и монтаж, проверка, претенции за пропуснати ползи и обезщетения за загуби също са изключени от гаранцията, както и претенции за други щети и загуби, независимо от какъв вид, които са били причинени от уреда или неговата употреба.





Гаранцията важи само за държавата, в която уредът е закупен от специализиран дистрибутор на OASE. За настоящата гаранция е в сила германското право, с изключение на Спогодбата на Обединените нации за договори за международна покупка на стоки (CISG).

Гаранционни претенции могат да се предявяват само към фирма OASE GmbH, Tecklenburger Straße 161, D-48477 Hörstel, Германия, като ни изпратите уреда или част на уреда за рекламация с оригиналната касова бележка от специализирания дистрибутор на OASE без транспортни разходи за нас и на Ваш собствен риск при транспорта, настоящия гаранционен документ, както и писмено описание на дефекта за рекламация.

## ТЕХНИЧЕСКИ ДАННИ

Описание		biOrb			
		CLASSIC	LIFE	FLOW	TUBE
Първично разчетно напрежение на щекерния трансформатор	V AC	230	230	230	230
Вторично напрежение на щекерния трансформатор	V AC	12	12	12	12
Мрежова честота	Hz	50	50	50	50
Вид защита		IP20	IP20	IP20	IP20
Мощност на аераторната помпа	W	0,8	0,8	0,8	0,8
Разчетно напрежение на аераторната помпа	V AC	12	12	12	12
Дължина на свързващия проводник на аераторната помпа	m	1,5	1,5	1,5	1,5

## СИМВОЛИ ВЪРХУ УРЕДА

<b>IP 20</b>	Защитен от докосване с пръсти
	Защитен клас II, надеждно изолиране от електрическата мрежа посредством подсилена или двойна изолация.
	Използвайте на закрито.
	Да не се изхвърля с обикновените битови отпадъци
	Прочетете и съблюдавайте ръководството за употреба

Переклад оригинального посібника з експлуатації

### ПОПЕРЕДЖЕННЯ

- Діти від 8 років і старше, а також люди с обмеженими фізичними, сенсорними чи психічними можливостями або люди з невеликим досвідом та об'ємом знань можуть користуватись цим приладом, якщо вони при цьому знаходяться під контролем або отримали інструкції по безпечному поводженні з приладом, з повним розумінням всіх небезпек при роботі з ним.
- Діти не можуть гратися з приладом.

- Дітям заборонено чистити чи обслуговувати без належного контролю з боку дорослих.
- Не використовуйте прилад в разі пошкодження електричних з'єднань або корпусу.
- Перед тим як торкнутися води, вимкніть усі прилади в акваріумі або витягніть штепсельну вилку.
- Перед проведенням робіт на пристрої витягнути вилку з розетки.

### ІНСТРУКЦІЯ З ТЕХНІКИ БЕЗПЕКИ

- Забороняється використовувати пристрій у випадку пошкодження корпусу!
- При пошкодженні електричних кабелів експлуатувати пристрій заборонено.
- Забороняється тягнути або нести пристрій за електричні кабелі.

- Кабелі слід прокладати так, щоб захистити їх від ушкоджень і не створювати небезпеку падіння для людей.
- З'єднувальні проводи не підлягають заміні. У разі пошкодження шнура пристрій необхідно утилізувати.
- Відкривайте корпус пристрою або його компонентів лише за наявності чітких вказівок щодо цього в інструкції.
- Проводьте на пристрої тільки ті роботи, які описані в цій інструкції. Якщо проблеми не вдається усунути, зверніться до авторизованого сервісного центру або, в разі сумнівів, до виробника.
- Для пристрою можна використовувати тільки оригінальні запасні частини й оригінальне оснащення.
- Забороняється змінювати конструкцію пристрою.
- Під'єднайте пристрій лише в тому випадку, якщо електричні характеристики приладу збігаються з характеристиками джерела струму. Дані приладу містяться на заводській табличці, на упаковці або в цій інструкції.
- При використанні водонагрівачів дізнайтеся, чи дозволено їх використання в акваріумі, та не торкайтеся акрилової стінки акваріума. Відповідні нагрівачі відповідають вимогам стандарту EN 60335-2-55.
- Штепсельні роз'єми необхідно захистити від впливу вологи.
- Підключайте прилад тільки до розетки, встановленої згідно з інструкцією.

### Символи, що використані у цій інструкції з експлуатації

#### Попереджувальні знаки

Попереджувальні сигнали в цій інструкції класифікуються за допомогою сигнальних слів, які позначають розмір загрози.



#### ПОПЕРЕДЖЕННЯ

- Означає можливо небезпечну ситуацію.
- При недотримання може призвести до смерті або важкої травми.



#### ВКАЗІВКА

Інформація для кращого розуміння.

#### Подальші вказівки

- A Посилання на малюнок, наприклад малюнок А.

## ОПИС ВИРОБУ

- Перевірте комплект постачання на предмет відповідності, повноти та можливих пошкоджень.

<input type="checkbox"/> A	biOrb CLASSIC, LIFE, FLOW, TUBE
1	Елемент освітлення зі з'єднувальним кабелем і мікачем
2	Вставка для кришки
3	Трубка подачі повітря
4	Повітряний шланг з інтегрованим зворотнім клапаном
5	Фільтр
6	Насос аератора зі з'єднувальним кабелем
7	Трансформатор зі штекерним роз'ємом
8	Пакет з Water Condition або Biological Booster
9	Керамічний субстрат**
10	Посібник з експлуатації biOrb Aquarium
11	Посібник з експлуатації елемента освітлення*

\*Наявність та конструктивне виконання відрізняється в залежності від продукту

\*\*Кількість відрізняється в залежності від продукту



#### ПОПЕРЕДЖЕННЯ

Загроза задухи.

Тримайте поліетиленові пакети та дрібні деталі в недоступному для маленьких дітей місці.

#### Використання пристрою за призначенням

biOrb LIFE / FLOW / TUBE / CLASSIC можна використовувати лише в наступних випадках.

- В якості акваріума.  
Компоненти, що входять до комплекту, можна використовувати лише в наступних випадках для продукції biOrb.
- **Насос аератора:** Для вентиляції та забезпечення акваріума киснем.
- **Блок вентилятора насоса:** Для освітлення акваріума.
- **Штекер трансформатора:** Для підключення насоса аератора і блоку освітлення до електричної мережі.
- Експлуатація з дотриманням технічних характеристик.

На акваріум і його компоненти поширюються наступні обмеження.

- Дозволяється використовувати прилад тільки з водою при температурі води +4 °C ... +35 °C.

#### Описання принципу дії пристрою

Акваріум зі світлодіодним освітленням, блоком фільтрування і зовнішнім насосом аератора для циркуляції води.

## ВСТАНОВЛЕННЯ ТА ПІДКЛЮЧЕННЯ

### Встановлення акваріума

Необхідно виконати наступні дії:

- Розпаковування акрилового акваріуму проводити з обережністю.
- Не піддавати впливу прямих сонячних променів.
- Встановлювати у закритих приміщеннях
- Не пересувати наповнений акваріум.
- Не розміщувати акваріум над електричними приладами або біля електричних приладів.
- Не розміщувати біля джерел тепла.
- Експлуатація з дотриманням технічних характеристик.

### Установлення блоку фільтрування

Необхідно виконати наступні дії:

- Зняти упаковку з фільтруючого матеріалу.
- В
1. Колонку для повітря від'єднати від корпусу фільтра, повернувши її на чверть обороту вліво (байонетний замок) і потягнувши вгору.
  2. Встановити колонку для повітря на фільтрувальний елемент і закріпити колонку, повернувши її на чверть обороту вліво.
  3. Ввести колонку для повітря в акваріум і закріпити на корпусі фільтра, повернувши її на чверть обороту вправо.

### Розміщення керамічного субстрату



#### ВКАЗІВКА

Зняти упаковку з фільтруючого матеріалу. Керамічний субстрат перед першим використанням добре промити теплою водопровідною водою для видалення будь-яких забруднень.



#### ВКАЗІВКА

- Не використовувати для акваріума гравій, він може засмітити фільтрувальний елемент.
- Використовуйте лише керамічний субстрат, що входить в комплект постачання.
- Не кидайте керамічний субстрат в акваріум, оскільки він може подряпати акрил.
- Використовуйте тільки ті частинки керамічного субстрату, розмір яких більше горошини. Інші частинки відділіть і утилізуйте.

Необхідно виконати наступні дії:

- С
- Керамічний субстрат, що входить в комплект постачання, обережно помістіть в чашу і розкладіть навколо корпусу фільтра.

### Встановлення і підключення насоса аератора



#### ВКАЗІВКА

При встановленні приладу треба впевнитися, що прилад

- знаходиться поза,
- на або над акваріумом,
- не має можливості впасти у воду чи намокнути.

Рекламації щодо пошкоджень через неправильне встановлення, не можуть розглядатися в рамках надання гарантійних обов'язків.

Необхідно виконати наступні дії:

- D
1. З'єднайте повітряний шланг, що йде з акваріума, з патрубком для підведення повітря насоса аератора і розмістіть насос аератора вище передбаченого у майбутньому рівня води в акваріумі. Таким чином створюється перешкода для витікання води або пошкодження насоса у випадку, якщо вбудований зворотній клапан вийде із ладу.
  2. Підключити з'єднувальний кабель у окреме гніздо на трансформаторі зі штекерним роз'ємом і прокласти таким чином, щоб утворилася кабельна петля.
    - Поки не вмикати трансформатор зі штекерним роз'ємом в розетку. Спочатку завершити введення в експлуатацію.

### Підключення елемента освітлення

- Див. вкладений додатковий посібник з експлуатації.

## УВЕДЕННЯ В ЕКСПЛУАТАЦІЮ

### Наповнення акваріума водою і здійснення її обробки

Вода в акваріумі повинна бути оброблена за допомогою додавання «Water Conditioner» або «Biological Booster».

Необхідно виконати наступні дії:

- E, F
1. Наповніть акваріум водою з водопроводу. До рівня приблизно на 5 см нижче рівня кришки.
  2. Розріжте пакет «Water Conditioner™» і висипте його вміст у воду.
  3. Увімкніть насос аератора через щонайменше 24 год. часу дії вмісту пакета «Biological Booster™» висипаного у воду.

### Ввімкнення/вимкнення насоса аератора



#### ВКАЗІВКА

Ніколи не давайте працювати пристрою для подачі повітря в холосту, тобто без шланга та розпилювача повітря.

Необхідно виконати наступні дії:

F

**Вмикання:** Вставити вилку трансформатора зі штекерним роз'ємом в розетку. Пристрій вмикається автоматично після підключення до мережі.

**Вимикання:** Витягти вилку трансформатора зі штекерним роз'ємом.

**Ввімкнення/вимкнення елемента освітлення**

- Див. вкладений додатковий посібник з експлуатації.

## УСУНЕННЯ НЕСПРАВНОСТЕЙ

Несправність	Причина	Усунення
Вода швидко забруднюється	Ресурс фільтрувального елемента вичерпано	Замінити фільтрувальний елемент
	Занадто велика кількість корму	Зменшити кількість корму
	Занадто велика кількість рибок	Зменшити кількість рибок
Насос аератора на працює	Відсутня напруга в мережі	<ul style="list-style-type: none"> <li>• Перевірити підключення насоса аератора до трансформатора</li> <li>• Перевірити напругу в мережі</li> </ul>
	Несправність насоса аератора	Замінити насос аератора
Насос аератора шумить під час роботи	Насос аератора вібрує	Поставити насос аератора на м'якшу поверхню
У повітревпроводі менше бульбашок повітря, ніж зазвичай	Ресурс розпилювача повітря вичерпано	Замінити розпилювач повітря
Насос аератора шумить і навіть після заміни розпилювача повітря кількість утворюваних бульбашок повітря залишається низькою	Функціональність насоса аератора обмежена	Негайно замінити насос аератора

## ЧИСТКА І ДОГЛЯД

Очищення й обслуговування

Зона	Проведені роботи
Елемент освітлення	 За необхідності очистити. За необхідності замінити акумулятор пульта дистанційного керування.
Акваріумна вода	Частково міняти кожні 4—6 тижнів. Разом з фільтрувальним елементом.
Фільтрувальний елемент	Виконувати заміну кожні 4—6 тижнів, в залежності від кількості рибок.
Розпилювач повітря	Виконувати заміну кожні 6 місяців.
Насос аератора	Виконувати заміну кожні 12 місяців, за необхідності.

Фільтрувальний елемент; надається засіб для обробки води і тканина для очищення OASE biOrb Service Kit (46014).

### Виконання обробки води

Умова:

Свіжа вода попередньо обробляється протягом 24 год. За допомогою «Water Conditioner» і відстоюється, поки не досягне кімнатної температури. Необхідна кількість: приблизно одна третина від об'єму акваріума.

Необхідно виконати наступні дії:

G

1. Воду, яку необхідно замінити, виливають і, за необхідності, очищують акваріум серветкою для очищення акрилового скла.

OASE рекомендує

- biOrb HALO 46025
  - Серветки для очищення (46026, використовувати з шорсткої сторони тільки для стійких відкладень).
2. Акваріум знову наповнюють обробленою водою.

### Зміна фільтрувального елемента



#### ВКАЗІВКА

- Перед початком технічного обслуговування вимкнути насос аератора.
- Після закінчення цієї роботи увімкнути насос аератора знову.

Необхідно виконати наступні дії:

- Зняти упаковку з фільтруючого матеріалу.

H

1. Колонку для повітря від'єднати від корпусу фільтра, повернувши її на чверть обороту вліво (байонетний замок) і потягнувши вгору.
2. Колонку для повітря від'єднати від корпусу фільтра, повернувши її на чверть обороту вправо й потягнувши вгору.
3. Встановити колонку для повітря на новий фільтрувальний елемент і закріпити, повернувши її на чверть обороту вліво.



4. Ввести колонку для повітря в акваріум і закріпити на корпусі фільтра, повернувши її на чверть обороту вправо.

#### Заміна розпилювач повітря

Умова:

- Насос аератора вимкнений і повітряний шланг від'єднаний від насоса аератора.
- Вода повністю вилита з акваріума.

Необхідно виконати наступні дії:

I

1. Зняття колонки для повітря.
2. Розпилювач повітря зняти та замінити.
3. Встановити знову розпилювач повітря.

#### Перевірка зворотного клапана

Зворотний клапан несправний, якщо вода з акваріума може потрапляти в повітряний шланг.

Необхідно виконати наступні дії:

J

1. Вимкніть насос аератора і від'єднайте повітряний шланг від насоса аератора.
2. Тримайте його закінчення нижче рівня води в акваріумі.
3. Коли вилетить вся вода, зворотний клапан необхідно замінити.

#### Заміна зворотного клапана

Умова:

- Насос аератора вимкнений і повітряний шланг від'єднаний від насоса аератора.
- Вода повністю вилита з акваріума.

Необхідно виконати наступні дії:

K

1. Замініть несправний зворотний клапан.
  - Зворотний клапан поставляється з встановленим повітряним шлангом.
  - Переконайтесь в правильному положенні при монтажі.
2. Якщо несправний клапан неможливо вийняти, відріжте повітряний шланг якомога ближче до несправного зворотного клапана і встановіть новий зворотний клапан.
3. Повітряний шланг встановіть знову на насос аератора і тільки після цього увімкніть насос аератора.

### ДЕТАЛІ, ЩО ШВИДКО ЗНОШУЮТЬСЯ

- Керамічний субстрат
- Розпилювач повітря
- Фільтрувальний елемент

### УТИЛІЗАЦІЯ



#### ВКАЗІВКА

Цей пристрій заборонено утилізувати разом із побутовими відходами.

- Треба, відрізавши кабель, зробити пристрій непридатним і утилізувати через передбачену систему повторного використання.

### ГАРАНТІЯ

Компанія OASE GmbH як виробник надає гарантію на пристрій OASE, який ви придбали, згідно з наведеними нижче умовами строком на **24 місяці**. Відлік гарантійного строку розпочинається з моменту купівлі у спеціалізованого дилера OASE. У випадку повторного продажу гарантійний строк не поновлюється. При гарантійному обслуговуванні гарантійний строк не продовжується і не поновлюється. Ваші законні права як покупця, зокрема ті, що впливають із гарантійних зобов'язань, і далі належать вам і не порушуються цією гарантією.

#### Умови надання гарантії

Компанія OASE GmbH гарантує бездоганні властивості своїх виробів та обробку матеріалів відповідно до призначення, кваліфіковану збірку та належне функціонування. У гарантійному випадку на вибір виробника здійснюється безкоштовний ремонт, безкоштовно надсилаються за частини або новий виріб на заміну придбаному. Якщо пристрої такого типу, як ви придбали, більше не виготовляється, ми залишаємо за собою право надіслати вам інший пристрій на заміну з нашого асортименту, який максимально схожий на той, що підлягає гарантійній заміні. Гарантія не поширюється на випадки, пов'язані з помилками при встановленні та експлуатації, недостатнім доглядом, застосуванням непридатних засобів чистення, відмовою від технічного обслуговування, використанням не за призначенням, пошкодженнями в результаті аварій, ударами, дією низьких температур, відрізанням штекера, вкороченням кабелю, відкладеннями накипу або спробами некваліфікованого ремонту. У зв'язку з цим для забезпечення належного використання наполегливо радимо дотримуватися інструкції. Дотримання інструкції є однією з умов надання гарантії. Гарантія не поширюється на витратні матеріали та деталі, які швидко зношуються, наприклад, лампочки.

Відшкодування витрат на демонтаж, монтаж та випробування, а також відшкодування упушеного прибутку і збитків не покривається гарантією. Також не розглядаються будь-які інші претензії щодо відшкодування збитків і втрат будь-якого виду, пов'язаних із пристроєм або його використанням.

Гарантія діє тільки для тієї країни, в якій пристрій був придбаний у спеціалізованого дилера OASE. Відносно цієї гарантії діє німецьке законодавство. Застосування Конвенції ООН про договори міжнародної купівлі-продажу товарів (CISG) виключено.





Звернення щодо гарантійного обслуговування приймаються тільки в компанії OASE GmbH за адресою Tecklenburger Straße 161, D-48477 Hörstel (Німеччина). Для розглядання гарантійного випадку

необхідно переслати пристрій або компонент пристрою з копією оригінального документа, що підтверджує купівлю у спеціалізованого дилера OASE, цим гарантійним талоном та описом дефекту в письмовій формі. Покупець сплачує пересилку і бере на себе усі транспортні ризики.

## ТЕХНІЧНІ ХАРАКТЕРИСТИКИ

Опис		biOrb			
		CLASSIC	LIFE	FLOW	TUBE
Номинальна напруга первинної обмотки трансформатора зі штекерним роз'ємом	В змінного струму	230	230	230	230
Номинальна напруга вторинної обмотки трансформатора зі штекерним роз'ємом	В змінного струму	12	12	12	12
Частота мережі	Гц	50	50	50	50
Ступінь захисту		IP20	IP20	IP20	IP20
Потужність насоса аератора	Вт	0,8	0,8	0,8	0,8
Номинальна напруга насоса аератора	В змінного струму	12	12	12	12
Довжина з'єднувального кабелю насоса аератора	м	1,5	1,5	1,5	1,5

## СИМВОЛИ НА ПРИСТРОЇ

<b>IP 20</b>	Захист від контакту з пальцями руки людини
	Клас захисту II, захисне розділення електричної мережі за рахунок посиленої або подвійної ізоляції.
	Використовувати у приміщенні
	Забороняється утилізувати зі звичайним побутовим сміттям
	Прочитайте та врахуйте інструкцію з експлуатації

Перевод руководства по эксплуатации - оригинала

## ПРЕДУПРЕЖДЕНИЕ

- Дети от 8 лет и старше, а также люди с ограниченными физическими, органолептическими или ментальными возможностями, люди с небольшим опытом и объемом знаний могут пользоваться этим устройством, находясь при этом под контролем взрослых или получив от них советы по безопасному обращению с устройством и поняв опасности при работе с ним.
- Дети не должны играть с устройством.
- Дети не должны чистить или ремонтировать устройство без надлежащего контроля со стороны взрослых.
- Нельзя пользоваться устройством, если его корпус или электрокабели повреждены.
- Прежде чем дотронуться до воды, отключите все устройства в аквариуме или выньте сетевой штекер из розетки.
- Перед началом работ с прибором необходимо вынуть сетевой штекер из розетки.

## УКАЗАНИЯ ПО ТЕХНИКЕ БЕЗОПАСНОСТИ

- В случае неисправного корпуса эксплуатация устройства запрещена.
- В случае неисправного электрокабеля эксплуатация устройства запрещена.
- Носить устройство или тянуть его за кабель запрещается
- Прокладку кабеля выполняйте с защитой от повреждений и так, чтобы через него нельзя было споткнуться.

- Соединительные кабели замене не подлежат. При повреждении кабеля устройство нужно сдать в утиль.
- Открывайте корпус устройства или принадлежащие к нему части только тогда, когда в настоящем руководстве по эксплуатации на это четко указано.
- В устройстве нужно выполнять только те работы, которые описаны в настоящем руководстве по эксплуатации. Если трудности в работе устройства не устраняются, тогда просим обратиться в авторизованную сервисную службу или в случае сомнения прямо к изготовителю.
- Используйте для устройства только оригинальные запасные части и принадлежности.
- Выполнять технические изменения на устройстве запрещается.
- Подключать устройство к электросети можно только в том случае, когда электрические характеристики устройства совпадают с данными электропитания. Данные устройства указаны на заводской табличке, на упаковке или в данном руководстве.
- При использовании нагревателей нужно чтобы они имели сертификат для эксплуатации в аквариумах и чтобы они во время работы не прикасались к акриловым стенкам аквариума. Пригодные нагреватели отвечают требованиям EN 60335-2-55.
- Защищайте штекерные соединения от влаги.
- Устройство нужно подключать только к правильно установленной розетке.

## Символы, используемые в данном руководстве по эксплуатации

### Предупредительные указания

Классификация предупредительных указаний в данном руководстве происходит сигнальными словами, которые отображают степень опасности.

## ПРЕДУПРЕЖДЕНИЕ

- Обозначает возможную опасную ситуацию.
- Несоблюдение может привести к смерти или тяжелым травмам.

## УКАЗАНИЕ

Информация, которая служит для лучшего понимания.

### Дальнейшие указания

- A Ссылка на рисунок, напр., рисунок A.

## ОПИСАНИЕ ИЗДЕЛИЯ

- Проверить объем поставки на правильность, комплектность и на наличие возможных повреждений.

<input type="checkbox"/> A	biOrb CLASSIC, LIFE, FLOW, TUBE
1	Осветительная часть с кабелем и выключателем*
2	Крышечная вставка
3	Воздушная трубка
4	Воздушный шланг с установленным обратным клапаном
5	Фильтровальная часть
6	Аэрирующий насос с кабелем
7	Трансформатор со штекерным разъёмом
8	Пакет с Water Conditione или Biological Booster
9	Керамический субстрат**
10	Руководство по эксплуатации аквариума biOrb
11	Руководство по эксплуатации осветительной части*

Наличие и исполнение зависит от изделия

\*\* Количество зависит от изделия



### ПРЕДУПРЕЖДЕНИЕ

Опасно для жизни вследствие удушья.

Пластиковые пакеты и мелкие детали держите подальше от маленьких и грудных детей.

### Использование прибора по назначению

biOrb LIFE / FLOW / TUBE / CLASSIC можно использовать только следующим образом:

- В качестве аквариума.

Входящие в комплект поставки компоненты можно использовать следующим образом и только для biOrb продуктов:

- **Аэрирующий насос:** Для вентиляции и обеспечения аквариума кислородом.
- **Осветительный модуль:** Для освещения аквариума.
- **Штекерный трансформатор:** Для подключения к сети аэрирующего насоса и осветительного модуля.
- Эксплуатация при соблюдении технических данных.

Для аквариума и его компонентов действуют следующие ограничения:

- Эксплуатация только в воде при температуре воды от +4 °C до +35 °C.

### Описание принципа действия прибора

Аквариум со светодиодной подсветкой, фильтровальным блоком и внешним аэрирующим насосом для циркуляции воды.

## УСТАНОВКА И ПОДСОЕДИНЕНИЕ

### Разместить аквариум

Необходимо выполнить следующие действия:

- Осторожно распаковать акриловый аквариум.
- Его нельзя ставить на солнечное место.
- Устанавливайте его только в закрытых помещениях.
- Не перемещайте заполненный водой аквариум.
- Нельзя ставить аквариум возле работающих электроприборов или на них.
- Нельзя ставить аквариум возле источника тепла.
- Эксплуатация при соблюдении технических данных.

### Установить фильтровальный блок

Необходимо выполнить следующие действия:

- Убрать упаковку с фильтровального материала.

В

1. Воздушную колонку повернуть на четверть оборота влево и снять с корпуса фильтра вверх (байонетный затвор).
2. Воздушную колонку поставить на вкладыш фильтра и закрепить на нем, поворачивая на четверть оборота влево.
3. Воздушную колонку ввести в аквариум и поворачивая на четверть оборота вправо закрепить на корпусе фильтра.

### Положить керамический субстрат



### УКАЗАНИЕ

Убрать упаковку с фильтровального материала. Перед первым применением хорошо промыть керамический субстрат теплой водопроводной водой, чтобы удалить возможные загрязнения.



### УКАЗАНИЕ

- Нельзя использовать аквариумную гальку. Она может забить вкладыш фильтра.
- Используйте только входящий в объем поставки керамический субстрат.
- Не бросайте керамический субстрат в аквариум. Он может поцарапать акриловое стекло.
- Используйте только те части керамического субстрата, которые по размеру больше горошины. Остальные размеры отсортируйте и утилизируйте.

Необходимо выполнить следующие действия:

С

- Входящий в объем поставки керамический субстрат положите в чашу осторожно и распределите его вокруг корпуса фильтра.

## Разместить и подключить аэрирующий насос



### УКАЗАНИЕ

При установке прибора убедитесь, что он

- находится вне,
- на или над аквариумом,
- не может упасть в воду либо намочнуть.

Рекламации о повреждениях, связанных с неправильной установкой, не могут рассматриваться в рамках предоставления гарантийных обязательств.

Необходимо выполнить следующие действия:

D

1. Выходящий из аквариума воздушный шланг соединить со штуцером аэрирующего насоса, а сам аэрирующий насос расположить выше предполагаемого уровня воды в аквариуме. Этим самым будет предотвращено вытекание воды или поломка насоса в случае отказа в работе установленного обратного клапана.
2. Сетевой кабель вставить в отдельное гнездо на штекерном трансформаторе и уложить так, чтобы образовалась петля для стока капель.
  - Штекерный трансформатор пока еще в розетку не вставлять. Сначала нужно завершить подготовку к пуску в эксплуатацию.

### Подключить осветительную часть

- См. прилагаемое отдельное руководство по эксплуатации.

## ВВОД В ЭКСПЛУАТАЦИЮ

### Воду залить и обработать

Аквариумную воду нужно обработать добавлением „Water Conditioner“ или „Biological Booster“.

Необходимо выполнить следующие действия:

E, F

1. Залить в аквариум водопроводную воду. До уровня примерно 5 см ниже крышки.
2. Разрезать пакет „Water Conditioner“ и его содержимое высыпать в воду.
3. Включить аэрирующий насос и после его работы не менее 24 ч высыпать содержимое пакета „Biological Booster“ в воду.

### Аэрирующий насос включить / выключить



### УКАЗАНИЕ

Никогда не позволяйте работать устройству подачи воздуха вхолостую, т. е. без шланга и распылителя воздуха.

Необходимо выполнить следующие действия:

F

**Включение:** Вставить вилку трансформатора со штекерным разъемом в розетку. Прибор включается автоматически при подключении к сети.

**Выключение:** Вынуть вилку трансформатора со штекерным разъемом.

### Осветительную часть включить / выключить

- См. прилагаемое отдельное руководство по эксплуатации.

## УСТРАНЕНИЕ НЕИСПРАВНОСТЕЙ

Неисправность	Причина	Устранение неисправности
Вода быстро загрязнилась	Эффективность фильтровальной вставки исчерпана	Фильтровальную вставку заменить
	Много корма	Уменьшить количество корма
	Много рыбок	Уменьшить количество рыбок
Аэрирующий насос не включается	Отсутствует сетевое напряжение	<ul style="list-style-type: none"> <li>• Проверить соединение аэрирующего насоса с трансформатором</li> <li>• Проверить сетевое напряжение</li> </ul>
	Аэрирующий насос поврежден	Аэрирующий насос заменить
Аэрирующий насос издает при работе шум	Аэрирующий насос при работе вибрирует	Аэрирующий насос поставить на мягкое основание
Воздушных пузырьков в воздушной трубке меньше, чем обычно	Снизилась эффективность распылителя воздуха	Заменить распылитель воздуха
Аэрирующий насос производит в работе шум и после замены распылителя воздуха воздушных пузырьков все равно мало	Аэрирующий насос ограничен в использовании	Аэрирующий насос нужно незамедлительно заменить

## ОЧИСТКА И УХОД

Работы по очистке и техобслуживанию:

Зона	Подлежащие выполнению работы
Осветительная часть	 При необходимости почистить При необходимости заменить батарею для дистанционного управления
Аквариумная вода	Через каждые 4 - 6 недель выполнять частичную замену Вместе с фильтровальной вставкой.
Фильтровальная вставка	Заменять через каждые 4 - 6 недель в зависимости от количества рыбок.
Распылитель воздуха	Заменять через каждые 6 месяцев.
Аэрирующий насос	Заменять при необходимости через каждые 12 месяцев.

Вкладыш фильтра, средство для подготовки воды и пады для чистки можно приобрести в виде набора OASE biOrb Service Kit (46014).

### Обработать воду

Исходное условие:

За 24 ч до этого водопроводную воду нужно обработать „Water Conditioner“ и оставить так стоять до достижения ею комнатной температуры. Необходимое количество: Примерно одна треть объема аквариума.

Необходимо выполнить следующие действия:

G

1. Заменяемую воду удалить и если потребуется почистить аквариум чистящим падом для акрилового стекла.

Фирма OASE рекомендует:

- biOrb Сифон для чистки грунта (46025)
  - Пады для чистки (46026, шершавая поверхность для удаления твердых отложений).
2. Заполнить аквариум обработанной водой.

### Заменить вкладыш фильтра



#### УКАЗАНИЕ

- Перед выполнением этих техналадочных работ нужно отключить аэрирующий насос.
- После окончания техналадочных работ нужно снова включить аэрирующий насос.

Необходимо выполнить следующие действия:

- Убрать упаковку с фильтровального материала.

H

1. Воздушную колонку повернуть на четверть оборота влево и снять с корпуса фильтра вверх (байонетный затвор).

2. Воздушную колонку повернуть на четверть оборота вправо и снять с вкладыша фильтра вверх.
3. Воздушную колонку поставить на новый вкладыш фильтра и закрепить на нем, поворачивая на четверть оборота влево.
4. Воздушную колонку ввести в аквариум и поворачивая на четверть оборота вправо закрепить на корпусе фильтра.

### Заменить распылитель воздуха

Исходное условие:

- Аэрирующий насос выключен и воздушный шланг с аэрирующего насос снят.
- Вода полностью удалена из аквариума. Необходимо выполнить следующие действия:

I

1. Снять воздушную колонку.
2. Снять распылитель воздуха и заменить его на новый.
3. Снова установить воздушную колонку.

### Контролировать обратный клапан

Обратный клапан сломан, когда вода из аквариума начинает течь в воздушный шланг.

Необходимо выполнить следующие действия:

J

1. Аэрирующий насос выключить и воздушный шланг с аэрирующего насос снять.
2. Этот конец нужно держать ниже уровня воды в аквариуме.
3. Если вытекает вода, тогда нужно заменить обратный клапан.

### Заменить обратный клапан

Исходное условие:

- Аэрирующий насос выключен и воздушный шланг с аэрирующего насос снят.
- Вода полностью удалена из аквариума.

Необходимо выполнить следующие действия:

K

1. Заменить неисправный обратный клапан.
  - Обратный клапан поставляется с установленным воздушным шлангом.
  - Следите за правильным положением при монтаже.
2. Если неисправный клапан просто так не отсоединяется, тогда нужно воздушный шланг отрезать как можно ближе к неисправному клапану и на этом месте установить новый обратный клапан.
3. Воздушный шланг снова присоединить к аэрирующему насосу и только после этого включить аэрирующий насос.

### ИЗНАШИВАЮЩИЕСЯ ДЕТАЛИ

- Керамический материал
- Распылитель воздуха
- Фильтрующий элемент

## УТИЛИЗАЦИЯ



### УКАЗАНИЕ

Не утилизировать данный прибор вместе с домашним мусором!

- Выведите устройство из работы, обрезав его кабель, и утилизируйте через предусмотренную для этого систему возврата.

## ГАРАНТИЯ

Компания «OASE GmbH» обеспечивает гарантийное обслуживание приобретённого вами прибора, изготовленного нашей фирмой, в соответствии с нижеследующими условиями в течение **24 месяцев**. Гарантийный срок начинается с момента первой покупки у дилера компании OASE. Поэтому при перепродаже гарантийный срок не начинается отсчитываться заново. Оказание гарантийных услуг не продлевает и не возобновляет гарантийный срок. Ваши законные права как покупателя сохраняются и не ограничиваются действием данных гарантийных обязательств.

### Гарантийные условия

Компания «OASE GmbH» гарантирует безотказную и правильную работу устройства, качество и обработку его материалов в соответствии с целью применения и технически правильно выполненный монтаж. Мы предоставляем гарантийное обслуживание на наше усмотрение в виде бесплатного ремонта, или бесплатной поставки запасных частей или замены на новое устройство. Если соответствующая модель больше не изготавливается, то мы оставляем за собой право по собственному выбору поставить из нашего ассортимента запасное устройство, в наибольшей степени равноценное модели, к которой были претензии. Гарантийное

обслуживание не распространяется на претензии, причина которых заключается в неправильном монтаже и обслуживании, а также в недостаточном техуходе, использовании не по назначению, механическом повреждении, падении, ударе, воздействии низких температур, отрезании штекера, укорочении кабеля, наличии известковых отложений или в неудавшихся попытках ремонта. В этом отношении мы ссылаемся на инструкцию по правильному применению, являющуюся составной частью гарантии. Изнашивающиеся части, как напр. осветительные средства и прочее, не являются частью гарантии.

Возмещение издержек за демонтаж и монтаж, за проверочные испытания, за упущенную прибыль и убытки из гарантийных обязательств исключается в той же степени, как и прочие претензии о возмещении ущерба и убытков любого вида, вызванные самим устройством или его использованием.

Гарантия действует только для страны, в которой был приобретено устройство у дилера компании «OASE». На эту гарантию распространяется немецкое право за исключением условий Конвенции ООН по договорам международной купли-продажи товаров (CISG).





Претензии по гарантии можно заявить только компании «OASE GmbH», Текленбургер штрассе 161, D-48477 Hörstel, Германия, направив нам на условиях франко-фрагт или под собственный транспортный риск прибор или часть прибора, по которым имеются претензии, с копией оригинального документа, подтверждающего факт продажи дилером компании «OASE», с настоящим гарантийным документом, а также с описанием дефекта.

## ТЕХНИЧЕСКИЕ ДАННЫЕ

Описание		biOrb			
		CLASSIC	LIFE	FLOW	TUBE
Верхнее номинальное напряжение первичного контура штекерного трансформатора	В пере м. тока	230	230	230	230
Напряжение вторичного контура штекерного трансформатора	В пере м. тока	12	12	12	12
Частота тока в сети	Гц	50	50	50	50
Степень защиты		IP20	IP20	IP20	IP20
Мощность аэрирующего насоса	Вт	0,8	0,8	0,8	0,8
Верхнее номинальное напряжение аэрирующего насоса	В пере м. тока	12	12	12	12

Описание		biOrb			
		CLASSIC	LIFE	FLOW	TUBE
Длина соединительного кабеля аэрирующего насоса	м	1,5	1,5	1,5	1,5

## СИМВОЛЫ НА ПРИБОРЕ

<b>IP 20</b>	Защищен от касания пальцами
	Класс защиты II, надежное отделение от сети за счет усиленной или двойной изоляции
	Применять только внутри помещения
	Не утилизировать с обычным бытовым мусором
	Прочсть и соблюдать инструкцию по применению

## 原版使用说明书的翻译

### 警告

- 如果有监督人或经指导已获  
得有安全使用设备的知  
识，了解由此可能产生的风  
险，本机可以由 8 岁以上的  
儿童，以及肢体、感官或心  
智力较低或缺乏经验和知  
识的成人操作。
- 切勿让儿童玩耍本产品。
- 在无人监督的情况下不得让  
儿童进行清洁和用户维护工  
作。
- 当电线或外壳损坏时，不得  
使用设备。
- 在接触水之前，请断开鱼缸  
内的所有设备或拔出电源插  
头。
- 在设备上作业前，请拔出电  
源插头。

### 安全说明

- 外壳损坏时，不能运行设备。
- 电线壳损坏时，不能运行设备。
- 设备不能在电线上拖拽。
- 敷设电线时保护其不受损坏并且注意，不要绊倒任何人。

- 不能替换连接线。电线损坏时，必须将其移出设备。
- 只有当该说明书中明确要求时，才能打开设备外壳或相关部件。
- 只能在设备上进行本说明书中所述的工作。如果无法解决问题，请联系已授权的客服点，若仍有疑问，请咨询制造商。
- 只能使用设备的原装配件和备件。
- 请勿在设备上任何技术更改。
- 只有当设备的电气数据和电源的电气数据一致时，才允许连接设备。设备数据位于设备的铭牌、包装上或在该说明书中。
- 使用加热器时注意，允许将其用在鱼缸中，不得接触鱼缸的丙烯酸内壁。合适的加热器满足 EN 60335-2-55 规定的要求。
- 防止插座连接器受潮。
- 只能将设备连接到按规定安装的插座上。

### 本使用说明书中的图标

#### 警告说明

使用表明危险程度的信号词，将本手册中的警告说明进行分类。

### 警告

- 表示潜在危险，
- 若不遵守，可能导致死亡或重伤。

### 提示

有助于更好理解的信息。

### 更多信息

- A 引用插图，如图 A

## 产品介绍

- 检查交货是否准确、完整或损坏。



<input type="checkbox"/> A	biOrb CLASSIC, LIFE, FLOW, TUBE
1	带连接电缆和通断开关的照明单元*
2	插盖
3	空气柱
4	内置止回阀的风管
5	过滤单元
6	带连接电缆的曝气泵
7	插入式变压器
8	带Water Conditione和或Biological Booster的袋子
9	陶瓷衬底**
10	biOrb Aquarium 使用说明书
11	照明单元使用说明书*

\*存货和规格详见具体产品

\*\*数量详见具体产品



### 警告

因窒息导致生命危险。

让幼童和婴儿远离塑料袋和小部件。

### 按规定使用

biOrb LIFE / FLOW / TUBE / CLASSIC 仅允许在以下条件下使用：

- 用作鱼缸。

仅允许使用随附的组件，并按以下所述用于 biOrb 产品：

- **曝气泵：**用于通风和为鱼缸供给氧气。
- **照明单元：**为鱼缸照明。
- **变压器插头：**用于将曝气泵和照明单元连接到电源上。
- 必须在遵守技术数据的前提下运行。

以下限制适用于鱼缸及其组件：

- 操作水温必须为 +4 °C ... +35 °C。

### 功能说明

鱼缸配有 LED 照明、过滤单元和用于水循环的外部曝气泵。

## 安装和连接

### 安装鱼缸

步骤如下：

- 小心地从包装中取出丙烯酸鱼缸。
- 避免阳光直射。
- 安装在封闭空间内。
- 不得移动装满水的鱼缸。
- 不得放在电子设备的上面或周边。
- 不得放在热源的周边。
- 必须在遵守技术数据的前提下运行。

### 安装过滤单元

步骤如下：

- 拆除包裹过滤材料的包装。

B

1. 通过向左旋转过滤器外壳四分之一圈将空气柱松开（卡口式连接）并上提将其取下。
2. 将空气柱放到滤芯上，并向左旋转四分之一圈将其固定。
3. 将空气柱插入鱼缸，并向右旋转四分之一圈将其固定到过滤器外壳上。

## 放入陶瓷衬底



### 提示

拆除包裹过滤材料的包装。首次使用陶瓷衬底，须先用热水彻底冲洗，以去除可能存在的污染物。



### 提示

- 鱼缸中不得使用砾石，它会堵塞滤芯。
- 只能使用随附的陶瓷衬底。
- 不得将陶瓷衬底抛入鱼缸，这会损坏丙烯酸表面。
- 只能使用大于豌豆大小的陶瓷衬底部件。将其余的挑出并作废弃处理。

步骤如下：

C

- 小心地将随附的陶瓷衬底放入水池中，反复整理外壳。

## 安装并连接曝气泵



### 提示

安装设备时，确保设备

- 在鱼缸外部。
  - 不得置于鱼缸上面或上方某处。
  - 不得落入水中或在水中“游走”。
- 因安装错误导致的损坏不在保修范围内。

步骤如下：

D

1. 将鱼缸中引出的风管与曝气泵空气接口连接，在后续鱼缸水平面的上方安装曝气泵。因此在集成止回阀可能发生故障的情况下避免了水溢出或泵损坏。
2. 将电源线插入不同插入式变压器的插座并开始运行，使其形成一个滴落环。
  - 请勿将变压器插头插入插座。首先完成调试。

## 连接照明单元

- 参阅单独的使用说明书。

## 调试

### 注水并进行处理

鱼缸中的水只能通过“Water Conditioner”或“Biological Booster”的添加物进行处理。

步骤如下：

□ E, F

1. 向鱼缸中注入自来水。大约至盖子下方 5 cm 处。
2. 剪开袋子“Water Conditioner”并将内容物撒到水中。
3. 接通曝气泵并在至少运行 24 h 后将袋子“Biological Booster”的内容物撒入水中。

### 打开/关闭曝气泵



#### 提示

切勿在空转时，即不使用软管和出气装置的情况下，运行空气接头。

步骤如下：

□ F

**开机：**将插头式变压器插入插座。该设备在接通电源时立即开机。

**关机：**拔出插头式变压器。

### 接通/断开照明单元

- 参阅单独的使用说明书。

## 故障排除

故障	原因	对策
水迅速被污染	滤芯的作用已耗尽	更换滤芯
	饲料过多	减少饲料
	鱼的数量过多	减少鱼的数量
曝气泵未运转	未接电	<ul style="list-style-type: none"> <li>• 检查曝气泵与变压器间的电缆</li> <li>• 检查接电</li> </ul>
	曝气泵损坏	更换曝气泵
曝气泵产生噪音	曝气泵震动	将曝气泵放到松软的地面上
空气管中比通常情况下气泡较少	排气口无作用	更换排气口
曝气泵产生噪音，更换排气口后气泡减少	曝气泵功能受限	立刻更换曝气泵

## 清洁和保养

清洁和保养作业：

区域	需要执行的作业
照明单元	 必要时清洁。 必要时更换遥控器电池。
鱼缸内的水	每 4 至 6 周部分更换。带滤芯。
滤芯	根据鱼的总量，每 4 至 6 周更换。
排气口	每 6 个月更换。
曝气泵	必要时每 12 个月更换。

滤芯：用于水处理的工具和清洁布作为 OASE biOrb Service Kit (46014) 购买。

### 处理水

前提：

已提前 24 h 用“Water Conditioner”处理了新鲜水并静置，直至其达到室温。所需的量：约鱼缸容积的三分之一。

步骤如下：

□ G

1. 排掉需要更换的水，必要时用丙烯酸玻璃的清洁垫清洁鱼缸。

OASE 建议：

- biOrb 腐殖土抽吸装置 (46025)
- 清洁垫 (46026，粗糙的一面仅用于清洁顽固的沉积物)。

2. 用处理过的水重新注满鱼缸。

### 更换滤芯



#### 提示

- 开始保养作业前，先断开曝气泵。
- 作业结束后重新接通曝气泵。

步骤如下：

- 拆除包裹过滤材料的包装。

□ H

1. 通过向左旋转过滤器外壳四分之一圈将空气柱松开（卡口式连接）并上提将其取下。
2. 通过向右旋转滤芯四分之一圈将空气柱松开并上提将其取下。
3. 将空气柱放到新的滤芯上，并向左旋转四分之一圈将其固定。
4. 将空气柱插入鱼缸，并向右旋转四分之一圈将其固定到过滤器外壳上。

### 更换排气口

前提：

- 曝气泵已关闭，风管已从曝气泵上拔下。
- 水已完全从鱼缸中排出。

步骤如下：

□ I

1. 拆卸空气柱。
2. 将通风口拔下并更换。

### 3. 重新安装空气柱。

#### 检查止回阀

如果鱼缸中的水可以流入风管，则止回阀损坏。

步骤如下：

J

1. 关闭曝气泵，将风管从曝气泵上拔下。
2. 风管末端保持在鱼缸中的水位以下。
3. 如果有水溢出，则必须更换止回阀。

#### 更换止回阀

前提：

- 曝气泵已关闭，风管已从曝气泵上拔下。
- 水已完全从鱼缸中排出。

步骤如下：

K

1. 更换损坏的止回阀。
  - 供货时止回阀已安装了风管。
  - 注意安装位置是否正确。
2. 如果不想抽出损坏的阀门，则在距离损坏止回阀尽可能远的地方剪断风管，并在那里安装新的止回阀。
3. 先将风管重新安装到曝气泵上，然后再重新接通曝气泵。

#### 磨损件

- 陶瓷衬底
- 排气口
- 滤芯

#### 丢弃处理



##### 提示

本设备不得按生活垃圾进行废弃处理。

- 剪断电线使本设备无法再使用，并通过专门的回收系统进行废弃处理。

#### 保用证书

根据下文中的保用条件，欧亚瑟（OASE）有限公司为您所购买的欧亚瑟设备承担24个月的厂家保用。保用期从在欧亚瑟专业销售商处第一次购买时开始。因此在转售时保用期不重新从头开始。保用时间既不会因保用服务而延长，也不会重新计算。购买者的法定权利，尤其是保修方面的法定权利继续存在，不受本保用限制。

#### 保用条件

欧亚瑟有限公司保证有完好的、与用途相适应的产品特征和处理工艺，以及符合专业要求的组装和符合规定的使用功能。作为保用服务，我们选择提供免费修理、免费提供替换部件或者免费提供临时的代用设备等。如果相关型号的设备不再生产了，我们有权从我们的产品品种中选择一个与所述型号最接近的设备作为替换。由于安装和操作错误以及不当保养，比如使用了不恰当的洗涤剂或疏于保养，未按照规定使用，因事故、下落、撞击、冰冻影响造成的损害，切断插头、剪短电缆、钙沉淀或不恰当的修理尝试引起的投诉，不在我们的保用范围之内。就此我们指明，说明书中指出的恰当的使用是保用的条件之一。易耗损的部件，例如灯泡，不属于保用范围。拆下和安装，检验，利润损失和补偿经费的赔偿及对由设备或它的使用引起的损失和亏损的索赔都不属于保用范围。





此保用只适用于在欧亚瑟专业销售商处购买设备的国家。联合国国际商品购买合同（CISG）无效，但德国的法律适用于此保用。

依据此保用投诉时，只有当您设备连同欧亚瑟专业销售商的售货单复印件，以及本保用证书和对故障的书面描述都自费寄给欧亚瑟有限公司，才能被受理；欧亚瑟有限公司地址：Tecklenburger Strasse 161, D-48477 Hörstel, 德国；邮寄风险由您自己承担。

## 技术数据

说明		biOrb			
		CLASSIC	LIFE	FLOW	TUBE
变压器插头初级额定电压	V AC	230	230	230	230
变压器插头次级额定电压	V AC	12	12	12	12
电源频率	Hz	50	50	50	50
防护等级		IP20	IP20	IP20	IP20
曝气泵功率	W	0.8	0.8	0.8	0.8
曝气泵额定电压	V AC	12	12	12	12
曝气泵电缆长度	m	1.5	1.5	1.5	1.5

## 设备上的标识

<b>IP 20</b>	防止接触到手指
	防护等级 II，通过强化或双层绝缘对电源进行安全电气隔离
	在室内使用
	不可按普通生活垃圾处置
	请阅读并遵守使用说明



CE